



MONITORUL OFICIAL

AL

ROMÂNIEI

Anul 175 (XIX) — Nr. 236

PARTEA I
LEGI, DECRETE, HOTĂRÂRI ȘI ALTE ACTE

Joi, 5 aprilie 2007

SUMAR

<u>Nr.</u>	<u>Pagina</u>	<u>Nr.</u>	<u>Pagina</u>
LEGI ȘI DECRETE		ACTE ALE ORGANELOR DE SPECIALITATE ALE ADMINISTRAȚIEI PUBLICE CENTRALE	
81. — Lege pentru modificarea Legii nr. 80/1995 privind statutul cadrelor militare	2	46. — Ordin al președintelui Autorității Naționale Sanitare Veterinare și pentru Siguranța Alimentelor privind aprobarea Normei sanitare veterinare care stabilește metode de analiză pentru controlul oficial al furajelor cu privire la conținutul de aflatoxină B ₁	9–19
362. — Decret privind promulgarea Legii pentru modificarea Legii nr. 80/1995 privind statutul cadrelor militare	2	469. — Ordin al ministrului finanțelor publice privind stabilirea categoriilor de obligații fiscale pentru care organul fiscal transmite contribuabililor, prin poștă, formularele de declarații de venit	20–29
DECIZII ALE CURȚII CONSTITUȚIONALE		625. — Ordin al ministrului transporturilor, construcțiilor și turismului pentru scutirea de la plata serviciilor de navigație aeriană terminală a anumitor categorii de aeronave care operează în spațiul aerian național	30
Decizia nr. 191 din 13 martie 2007 referitoare la excepția de neconstituționalitate a dispozițiilor art. 59 alin. (1) lit. a) din Ordonanța de urgență a Guvernului nr. 109/2005 privind transporturile rutiere	3–5	HOTĂRÂRI ALE CONSILIULUI SUPERIOR AL MAGISTRATURII	
Decizia nr. 229 din 14 martie 2007 referitoare la sesizarea de neconstituționalitate a dispozițiilor art. 16 alin. (2) și alin. (6) cu raportare la alin. (5) din Regulamentul Senatului	5–7	144. — Hotărâre pentru modificarea și completarea Regulamentului privind concursul de admitere și examenul de absolvire a Institutului Național al Magistraturii, aprobat prin Hotărârea Plenului Consiliului Superior al Magistraturii nr. 439/2006	30–32
Decizia nr. 230 din 14 martie 2007 referitoare la sesizarea de neconstituționalitate a Legii pentru protejarea operatorilor economici care au ca obiect de activitate exploatarea și prelucrarea lemnului din zonele forestiere afectate de doborâturi de vânt și de alte calamități naturale	7–8		

LEGI ȘI DECRETE**PARLAMENTUL ROMÂNIEI****CAMERA DEPUTAȚILOR****SENATUL****LEGE****pentru modificarea Legii nr. 80/1995 privind statutul cadrelor militare**

Parlamentul României adoptă prezenta lege.

Articol unic. — Legea nr. 80/1995 privind statutul cadrelor militare, publicată în Monitorul Oficial al României, Partea I, nr. 155 din 20 iulie 1995, cu modificările și completările ulterioare, se modifică după cum urmează:

1. **La articolul 29, litera f) se abrogă.**

2. **La articolul 66, alineatul 3 va avea următorul cuprins:**

„Coloneilor și comandorilor în activitate, care au o vechime în grad de minimum 5 ani și au fost încadrați în

această perioadă de cel puțin 3 ani în funcții prevăzute în statele de organizare cu grad de general sau similare și care au fost apreciați în ultimii 3 ani cu calificativul „foarte bun“, la trecerea în rezervă sau direct în retragere li se poate acorda gradul de general de brigadă cu o stea, respectiv de general de flotilă aeriană cu o stea sau contraamiral de flotilă cu o stea, și vor fi trecuți în rezervă sau direct în retragere cu noul grad.“

Această lege a fost adoptată de Parlamentul României, cu respectarea prevederilor art. 75 și ale art. 76 alin. (1) din Constituția României, republicată.

PREȘEDINTELE CAMEREI DEPUTAȚILOR
BOGDAN OLTEANU

p. PREȘEDINTELE SENATULUI,
DORU IOAN TĂRĂCILĂ

București, 30 martie 2007.
Nr. 81.

PREȘEDINTELE ROMÂNIEI**DECRET****privind promulgarea Legii pentru modificarea Legii nr. 80/1995
privind statutul cadrelor militare**

În temeiul prevederilor art. 77 alin. (1) și ale art. 100 alin. (1) din Constituția României, republicată,

Președintele României d e c r e t e a z ă :

Articol unic. — Se promulgă Legea pentru modificarea Legii nr. 80/1995 privind statutul cadrelor militare și se dispune publicarea acestei legi în Monitorul Oficial al României, Partea I.

PREȘEDINTELE ROMÂNIEI
TRAIAN BĂSESCU

București, 30 martie 2007.
Nr. 362.

DECIZII ALE CURȚII CONSTITUȚIONALE**CURTEA CONSTITUȚIONALĂ****DECIZIA Nr. 191**

din 13 martie 2007

referitoare la excepția de neconstituționalitate a dispozițiilor art. 59 alin. (1) lit. a) din Ordonanța de urgență a Guvernului nr. 109/2005 privind transporturile rutiere

Ioan Vida	— președinte
Nicolae Cochinescu	— judecător
Aspazia Cojocaru	— judecător
Acsinte Gaspar	— judecător
Kozsokár Gábor	— judecător
Petre Ninosu	— judecător
Ion Predescu	— judecător
Șerban Viorel Stănoiu	— judecător
Tudorel Toader	— judecător
Antonia Constantin	— procuror
Marieta Safta	— magistrat-asistent

CURTEA,

având în vedere actele și lucrările dosarelor, reține următoarele:

Prin Încheierea din 27 iulie 2006, pronunțată în Dosarul nr. 2.523/2006, **Judecătoria Roman a sesizat Curtea Constituțională cu excepția de neconstituționalitate a dispozițiilor art. 59 alin. (1) lit. a) din Ordonanța de urgență a Guvernului nr. 109/2005 privind transporturile rutiere**, excepție ridicată de Societatea Comercială „Pangram” — S.A. din Reșița în dosarul menționat.

Prin Încheierea din 12 septembrie 2006, pronunțată în Dosarul nr. 3.560/4/2006, **Judecătoria Sectorului 4 București a sesizat Curtea Constituțională cu excepția de neconstituționalitate a dispozițiilor art. 59 alin. (1) lit. a) raportat la art. 58 lit. e) din Ordonanța de urgență a Guvernului nr. 109/2005 privind transporturile rutiere**, excepție ridicată de Societatea Comercială „Leon Trans” — S.R.L. în dosarul menționat.

În motivarea excepției de neconstituționalitate Societatea Comercială „Pangram” — S.A. din Reșița susține că dispozițiile legale criticate sunt neconstituționale, întrucât prin acestea se angajează răspunderea contravențională a operatorilor de transport pentru fapta unui angajat al lor, în afara prevederilor art. 998—1003 din Codul civil, care este o lege organică. Nu arată care este textul constituțional pretins a fi încălcat prin dispozițiile legale criticate.

Societatea Comercială „Leon Trans” — S.R.L. susține, în esență, că dispozițiile legale criticate încalcă prevederile constituționale referitoare la egalitatea cetățenilor în fața legii, deoarece „atribuie unui organ al administrației publice [...] competența de a aplica amenzi administrative direct și exclusiv persoanei juridice, nu și persoanei fizice, angajat al acesteia [...]”. Se aduce atingere în acest mod și dreptului de proprietate privată, deoarece, „prin aplicarea sancțiunii contravenționale direct operatorului rutier, deși vinovat de încălcarea graficului de circulație este conducătorul auto, se afectează patrimoniul societății comerciale [...]”. Se arată, totodată, că, prin depunerea operatorului de transport rutier ca urmare a constatării sau sancționării unor fapte pentru care nu este direct răspunzător, se afectează desfășurarea în condiții de libertate economică a activității specifice obiectului său de activitate. În sfârșit, se apreciază că se încalcă dreptul la apărare câtă vreme „operatorii de transport sunt sancționați fără a avea posibilitatea să se apere când în lipsa lor se dă posibilitatea autorității publice să califice anumite acte ca fiind ilicite din cauza nerespectării unor sarcini impuse de aceeași autoritate și pentru a căror săvârșire nu este necesară o manifestare de voință a operatorilor de transport rutier prin organele lor de conducere [...]”.

Judecătoria Roman apreciază că excepția de neconstituționalitate este neîntemeiată, întrucât „materia Codului civil nu intră sub incidența niciunui din textele constituționale în care se specifică necesitatea adoptării de

Pe rol se află soluționarea excepției de neconstituționalitate a dispozițiilor art. 59 alin. (1) lit. a) din Ordonanța de urgență a Guvernului nr. 109/2005 privind transporturile rutiere, excepție ridicată de Societatea Comercială „Pangram” — S.A. din Reșița în Dosarul nr. 2.523/2006 al Judecătoriei Roman.

La apelul nominal răspunde partea Autoritatea Rutieră Română, prin consilier juridic Adriana Georgescu, lipsind autoarea excepției, față de care procedura de citare este legal îndeplinită.

Curtea dispune a se face apelul și în Dosarul nr. 2.118 D/2006, având ca obiect excepția de neconstituționalitate a art. 59 alin. (1) lit. a) raportat la art. 58 lit. e) din Ordonanța de urgență a Guvernului nr. 109/2005 privind transporturile rutiere, excepție ridicată de Societatea Comercială „Leon Trans” — S.R.L. în Dosarul nr. 3.560/4/2006 al Judecătoriei Sectorului 4 București.

La apelul nominal răspunde partea Autoritatea Rutieră Română, prin consilier juridic Adriana Georgescu, lipsind autoarea excepției, față de care procedura de citare este legal îndeplinită.

Curtea, având în vedere obiectul excepțiilor de neconstituționalitate invocate în dosarele nr. 2.041D/2006 și nr. 2.118D/2006, pune în discuție, din oficiu, conexarea dosarelor.

Partea prezentă, prin consilier juridic, este de acord cu conexarea.

Reprezentantul Ministerului Public apreciază că sunt întrunite condițiile conexării.

Curtea, în temeiul art. 53 alin. (5) din Legea nr. 47/1992 privind organizarea și funcționarea Curții Constituționale, dispune conexarea Dosarului nr. 2.118D/2006 la Dosarul nr. 2.041D/2006, care a fost primul înregistrat.

Având cuvântul, partea prezentă solicită respingerea excepției de neconstituționalitate ca neîntemeiată.

Reprezentantul Ministerului Public pune concluzii de respingere a excepției ca neîntemeiată, arătând că prevederile legale criticate nu încalcă dispozițiile constituționale invocate de autorii excepției.

legi organice, astfel că Ordonanța de urgență a Guvernului nr. 109/2005 privind transporturile rutiere nu încalcă un domeniu stabilit exclusiv legii organice“.

Judecătoria Sectorului 4 apreciază că excepția de neconstituționalitate este neîntemeiată, întrucât prevederile legale criticate nu încalcă niciunul dintre textele constituționale invocate în motivarea acesteia.

În conformitate cu dispozițiile art. 30 alin. (1) din Legea nr. 47/1992, încheierile de sesizare au fost comunicate președinților celor două Camere ale Parlamentului, Guvernului și Avocatului Poporului, pentru a-și exprima punctele de vedere asupra excepției de neconstituționalitate.

Guvernul consideră că excepția de neconstituționalitate este neîntemeiată, deoarece prevederile legale criticate nu încalcă dispozițiile constituționale invocate.

Avocatul Poporului apreciază că excepția de neconstituționalitate este neîntemeiată. Arată că prevederile legale criticate nu contravin art. 16, art. 44 și art. 45 din Legea fundamentală. Referitor la dispozițiile art. 24 din Constituție, invocate de asemenea în motivarea excepției de neconstituționalitate, se apreciază că nu au incidență în cauză.

Președinții celor două Camere ale Parlamentului nu au comunicat punctele lor de vedere cu privire la excepția de neconstituționalitate.

CURTEA,

examinând încheierile de sesizare, punctele de vedere ale Guvernului și Avocatului Poporului, rapoartele întocmite de judecătorul-raportor, susținerile părții prezente, concluziile procurorului, dispozițiile legale criticate, raportate la prevederile Constituției, precum și Legea nr. 47/1992, reține următoarele:

Curtea Constituțională a fost legal sesizată și este competentă, potrivit dispozițiilor art. 146 lit. d) din Constituție, ale art. 1 alin. (2), ale art. 2, 3, 10 și 29 din Legea nr. 47/1992, să soluționeze excepția de neconstituționalitate.

În ceea ce privește obiectul excepției de neconstituționalitate, Curtea constată că, deși Societatea Comercială „Leon Trans” — S.R.L. face referire, în motivarea excepției, și la art. 58 lit. e) din Ordonanța de urgență a Guvernului nr. 109/2005 privind transporturile rutiere, potrivit căruia: „*Constituie contravenții următoarele fapte:*

[...] e) *efectuarea transportului rutier de mărfuri fără existența la bordul vehiculului a documentului de transport sau a copiei conforme a licenței de transport ori a copiei conforme a certificatului de transport în cont propriu, după caz*”, criticile de neconstituționalitate formulate nu privesc și aceste dispoziții legale, ci numai pe cele ale art. 59 alin. (1) lit. a) din același act normativ. Astfel, autoarea excepției este nemulțumită de faptul că pentru săvârșirea contravenției prevăzute de art. 58 lit. e) din Ordonanța de urgență a Guvernului nr. 109/2005 este sancționată întreprinderea sau operatorul de transport rutier, după caz, iar nu conducătorul auto.

Așa fiind, Curtea urmează să se pronunțe asupra excepției de neconstituționalitate a dispozițiilor art. 59 alin. (1) lit. a) din Ordonanța de urgență a Guvernului nr. 109/2005 privind transporturile rutiere, publicată în Monitorul Oficial al României, Partea I, nr. 655 din 22 iulie 2005, aprobată cu modificări și completări prin Legea nr. 102/2006, publicată în Monitorul Oficial al României, Partea I, nr. 398 din 9 mai 2006, potrivit căruia „Se

sanționează cu amendă aplicată întreprinderilor sau operatorilor de transport rutier români sau străini, după caz:
a) *de la 1.000 lei (RON) la 1.500 lei (RON), faptele prevăzute la art. 58 lit. a), b), e), f), h) și i)*“.

Prevederile constituționale invocate de Societatea Comercială „Leon Trans” — S.R.L. în motivarea excepției sunt cele ale art. 16 alin. (1) privind egalitatea cetățenilor în fața legii și a autorităților publice, ale art. 24 privind *Dreptul la apărare*, ale art. 44 privind *Dreptul de proprietate privată* și ale art. 45 privind *Libertatea economică*. Societatea Comercială „Pangram” — S.A. din Reșița nu indică niciun text sau principiu constituțional pretins a fi încălcat prin dispozițiile legale criticate.

Examinând excepția de neconstituționalitate astfel cum a fost formulată, Curtea constată că aceasta este neîntemeiată, pentru considerentele ce vor fi expuse în cele ce urmează.

Astfel, soluția legislativă reglementată de art. 59 alin. (1) lit. a) din Ordonanța de urgență a Guvernului nr. 109/2005, în sensul sancționării contravenționale a întreprinderilor sau operatorilor de transport rutier români sau străini, iar nu a conducătorului auto, în cazurile prevăzute expres de lege, inclusiv în situația efectuării transportului rutier de mărfuri fără existența la bordul vehiculului a documentului de transport sau a copiei conforme a licenței de transport ori a copiei conforme a certificatului de transport în cont propriu, după caz, se justifică prin raportul de prepușenie existent între operatorul auto și angajatul acestuia, conducătorul auto. În virtutea acestui raport, comitentul are posibilitatea și obligația de a impune conducătorului auto respectarea obligațiilor impuse de reglementările care constituie cadrul general pentru organizarea, efectuarea și asigurarea desfășurării transporturilor rutiere, activitate pentru care a fost autorizat. Ca urmare, sancțiunea contravențională prevăzută de lege apare justificată și nu poate fi considerată a fi de natură să încalce protecția constituțională a dreptului de proprietate și nici libertatea economică, fiind consecința legală a încălcării dispozițiilor cuprinse în actul normativ la care se referă critica de neconstituționalitate.

Nu poate fi reținută nici susținerea referitoare la încălcarea principiului statuat de art. 16 alin. (1) și (2) din Constituție, întrucât acest principiu privește egalitatea cetățenilor în fața legii și a autorităților publice, iar nu egalitatea de tratament juridic între societatea comercială și persoana fizică, așa cum se pretinde în speța de față. De altfel, textele de lege criticate nu conțin nicio dispoziție cu caracter discriminatoriu în raport de criteriile egalității în drepturi prevăzute de art. 4 alin. (2) din Constituție.

În sfârșit, este neîntemeiată și critica formulată în raport de art. 24 din Constituție, întrucât art. 59 alin. (1) lit. a) din Ordonanța de urgență a Guvernului nr. 109/2005 nu conține nicio dispoziție care să împiedice contravenientul să conteste sancțiunea contravențională aplicată și, în acest cadru, să beneficieze de toate garanțiile pe care le implică dreptul la apărare.

În ceea ce privește criticile formulate de Societatea Comercială „Pangram” — S.A. din Reșița, care nu indică niciun text constituțional pretins a fi încălcat prin textul de lege ce face obiectul excepției, Curtea nu se poate pronunța. Aceasta întrucât, potrivit art. 2 alin. (2) din Legea nr. 47/1992, sunt neconstituționale numai prevederile de lege „[...] care încalcă dispozițiile sau principiile Constituției”. De asemenea, potrivit art. 10 alin. (2) din aceeași lege, sesizările adresate Curții trebuie motivate, iar conform art. 146 lit. d) din Legea fundamentală și art. 29 din Legea nr. 47/1992, Curtea este competentă să se pronunțe numai

în limitele sesizării. Prin urmare, Curtea Constituțională nu exercitării unui control de constituționalitate din oficiu, ceea ce se poate substitui părții cât privește invocarea motivului de ce este inadmisibil în raport cu dispozițiile Legii neconstituționalitate, întrucât acest fapt ar avea semnificația nr. 47/1992.

Pentru motivele mai sus arătate, în temeiul art. 146 lit. d) și al art. 147 alin. (4) din Constituție, precum și al art. 1—3, al art. 11 alin. (1) lit. A.d) și al art. 29 alin. (1) și (6) din Legea nr. 47/1992,

CURTEA CONSTITUȚIONALĂ

În numele legii

DECIDE:

Respinge excepția de neconstituționalitate a dispozițiilor art. 59 alin. (1) lit. a) din Ordonanța de urgență a Guvernului nr. 109/2005 privind transporturile rutiere, excepție ridicată de Societatea Comercială „Pangram” — S.A. din Reșița în Dosarul nr. 2.523/2006 al Judecătorei Roman și de Societatea Comercială „Leon Trans” — S.R.L. în Dosarul nr. 3.560/4/2006 al Judecătorei Sectorului 4 București.

Definitivă și general obligatorie.

Pronunțată în ședința publică din data de 13 martie 2007.

PREȘEDINTELE CURȚII CONSTITUȚIONALE,
prof. univ. dr. **IOAN VIDA**

Magistrat-asistent,
Marieta Safta

CURTEA CONSTITUȚIONALĂ

DECIZIA Nr. 229

din 14 martie 2007

referitoare la sesizarea de neconstituționalitate a dispozițiilor art. 16 alin. (2) și alin. (6) cu raportare la alin. (5) din Regulamentul Senatului

Ioan Vida	— președinte
Nicolae Cochinescu	— judecător
Aspazia Cojocaru	— judecător
Kozsokár Gábor	— judecător
Acsinte Gaspar	— judecător
Petre Ninosu	— judecător
Ion Predescu	— judecător
Șerban Viorel Stănoiu	— judecător
Tudorel Toader	— judecător
Doina Suliman	— magistrat-asistent șef

Cucuian, Cristache Rădulescu, Marius Marinescu, Mihai Țâbuleac, Ovidiu Rădoi, Gheorghe David, Ioan Corodan, Ioan Talpeș, Cornelia Cazacu, Gheorghe Flutur, Mircea Cintează, Apostol Neculai, Dorel Jurcan și Dan Cârlan.

Autorii sesizării susțin că dispozițiile art. 16 alin. (2) partea a doua și alin. (6) cu raportare la alin. (5) din Regulamentul Senatului, „care nu permit senatorilor aleși sau deveniți independenți să constituie un grup parlamentar de sine stătător, ci doar de a se afilia altor grupuri parlamentare sau de a constitui un grup parlamentar mixt”, încalcă prevederile constituționale ale art. 64 alin. (3) privind organizarea internă a Camerelor Parlamentului și ale art. 53 referitoare la restrângerea exercițiului unor drepturi sau al unor libertăți. Astfel, consideră că limitarea dreptului de asociere a senatorilor independenți la posibilitatea de a se afilia vreunui dintre grupurile parlamentare existente ori de a face parte dintr-un grup parlamentar mixt este contrară libertății de opțiune a parlamentarilor în privința modului de exercitare a dreptului de asociere în grupuri parlamentare, consacrat de normele constituționale invocate. În acest sens, se face trimitere la jurisprudența în materie a Curții Constituționale.

În temeiul art. 146 lit. c) din Constituție și al art. 27 alin. (1) din Legea nr. 47/1992 privind organizarea și funcționarea Curții Constituționale, la data de 20 februarie 2007, un grup de 25 de senatori a solicitat Curții Constituționale să se pronunțe asupra constituționalității dispozițiilor art. 16 alin. (2) și alin. (6) cu raportare la alin. (5) din Regulamentul Senatului.

Sesizarea de neconstituționalitate a fost înregistrată la Curtea Constituțională sub nr. 1.365 din 20 februarie 2007 și constituie obiectul Dosarului nr. 229C/2007.

La sesizare s-a anexat lista cuprinzând semnăturile celor 25 de senatori. Potrivit acestei liste, autorii sesizării de neconstituționalitate sunt următorii: Ștefan-Mihail Antonie, Viorel Senior Duca, Viorel Arion, Nicolae-Vlad Popa, Ivan Cismaru, Nicolae Neagu, Dan Gabriel Popa, Dan Sabău, Virginia Șerbănescu, Maria Petre, Jan Vraciu, Cristian

În temeiul art. 27 alin. (2) din Legea nr. 47/1992 privind organizarea și funcționarea Curții Constituționale, la data de 21 februarie 2007, Curtea Constituțională a solicitat punctul de vedere al Biroului permanent al Senatului asupra sesizării de neconstituționalitate.

Biroul permanent al Senatului nu a comunicat punctul de vedere asupra sesizării de neconstituționalitate.

CURTEA,

examinând sesizarea, raportul întocmit de judecătorul-raportor, dispozițiile criticate din regulamentul, prevederile Constituției, precum și dispozițiile Legii nr. 47/1992, reține următoarele:

Curtea a fost legal sesizată și este competentă, potrivit dispozițiilor art. 146 lit. c) din Constituție, precum și ale art. 1, art. 2 alin. (1), art. 10, art. 27 alin. (1) și art. 28 din Legea nr. 47/1992 privind organizarea și funcționarea Curții Constituționale, să se pronunțe asupra constituționalității prevederilor Regulamentului Senatului criticate prin sesizare.

Prin sesizarea formulată sunt criticate pentru neconstituționalitate dispozițiile art. 16 alin. (2) și alin. (6) cu raportare la alin. (5) din Regulamentul Senatului adoptat prin Hotărârea Senatului nr. 28 din 24 octombrie 2005, publicat în Monitorul Oficial al României, Partea I, nr. 948 din 25 octombrie 2005, dispoziții care au următoarea redactare: *„(2) Un grup parlamentar poate fi constituit și poate funcționa numai dacă cuprinde cel puțin 7 senatori, care au fost aleși pe listele aceluiași partid, ale aceleiași organizații a cetățenilor aparținând minorităților naționale, alianțe politice sau alianțe electorale.*

(5) Senatorii aparținând partidelor sau organizațiilor cetățenilor aparținând minorităților naționale care nu întrunesc numărul necesar pentru a forma un grup parlamentar se pot afilia altor grupuri parlamentare sau pot constitui grupul parlamentar mixt.

(6) Dispozițiile alin. (5) se aplică în mod corespunzător și senatorilor aleși sau deveniți independenți.“

Autorii sesizării de neconstituționalitate consideră că aceste texte excedează în principal prevederilor constituționale ale art. 64 alin. (3), conform cărora *„Deputații și senatorii se pot organiza în grupuri parlamentare, potrivit regulamentului fiecărei Camere“.*

De asemenea, apreciază că aceste dispoziții contravin și art. 53 din Constituție referitor la restrângerea exercițiului unor drepturi sau al unor libertăți.

Analizând sesizarea de neconstituționalitate, Curtea constată că s-a mai pronunțat asupra constituționalității dispozițiilor referitoare la organizarea grupurilor parlamentare din regulamentele anterioare ale Senatului.

Astfel, cu privire la prevederile art. 14 ultimul alineat din Regulamentul Senatului aprobat prin Hotărârea nr. 16 din 30 iunie 1993, prin Decizia nr. 46 din 17 mai 1994, publicată în Monitorul Oficial al României, Partea I, nr. 131 din 27 mai 1994, Curtea a statuat că interdicția senatorilor independenți de a constitui un grup parlamentar, prevăzută de acest text, este neconstituțională, deoarece „încalcă libertatea lor de opțiune, obligându-i, dacă vor să-și exercite dreptul constituțional de a forma un grup parlamentar, să recurgă exclusiv la posibilitatea de a se afilia la un alt grup parlamentar existent potrivit art. 14 alin. (1).“

În continuare, prin Decizia nr. 196 din 28 aprilie 2004, publicată în Monitorul Oficial al României, Partea I, nr. 417 din 11 iunie 2004, Curtea s-a pronunțat asupra

constituționalității unor dispoziții din Regulamentul Senatului, modificat prin Hotărârea nr. 5 din 17 ianuarie 2001 și republicat în Monitorul Oficial al României, Partea I, nr. 58 din 2 februarie 2001, ulterior modificat și completat prin Hotărârea nr. 20 din 18 noiembrie 2003, dispoziții care reglementau interdicția impusă senatorilor de a trece sau de a se afilia la un alt grup parlamentar. Cu acel prilej, invocând considerentele și soluția Deciziei nr. 46 din 17 mai 1994, instanța constituțională a statuat, printre altele, că dispozițiile art. 16 alin. (4), potrivit cărora *„Senatorii aleși ca independenți sau deveniți independenți prin părăsirea grupurilor parlamentare nu se pot asocia între ei pentru constituirea unui grup parlamentar“*, sunt neconstituționale, datorită încălcării prevederilor art. 64 alin. (3) din Constituție.

Prin Decizia nr. 317 din 13 aprilie 2006, publicată în Monitorul Oficial al României, Partea I, nr. 446 din 23 mai 2006, Curtea Constituțională a examinat, printre altele, și dispozițiile art. 16 alin. (2) din noul Regulament al Senatului, aprobat prin Hotărârea nr. 28 din 24 octombrie 2005, dispoziții ce formează obiectul controlului de constituționalitate în cauza de față. Atunci, Curtea a constatat că sesizarea în privința acestor dispoziții este neîntemeiată, întrucât „aparenta neconstituționalitate a dispozițiilor art. 16 alin. (2) din Regulament este înlăturată prin precizările de la alin. (5) și (6) ale aceluiași articol, care permit afilierea la alte grupuri parlamentare și constituirea de grupuri mixte, inclusiv grupuri pentru senatori independenți.“

În aceste condiții, față de sesizarea actuală, Curtea menține această practică, socotind că atât considerentele, cât și soluția din această decizie își păstrează valabilitatea.

De altfel, din argumentarea sesizării, rezultă că neconstituționalitatea dispozițiilor de regulament criticate este dedusă nu din conținutul acestora, ci din modul de aplicare a lor. Astfel, alin. (5) al art. 16 din Regulament prevede dreptul senatorilor aparținând partidelor sau organizațiilor cetățenilor aparținând minorităților naționale care nu întrunesc numărul necesar pentru a forma un grup parlamentar să se afilieze altor grupuri parlamentare ori să constituie un grup parlamentar mixt, iar alin. (6) al aceluiași articol precizează că dispozițiile alin. (5) se aplică în mod corespunzător și senatorilor aleși sau deveniți independenți.

În actuala sa redactare, art. 16 din Regulamentul Senatului conține o singură interdicție în privința constituirii grupurilor parlamentare, cea prevăzută în alin. (7), potrivit căruia *„Constituirea unui grup parlamentar care să reprezinte sau să poarte denumirea unui partid, a unei organizații a cetățenilor aparținând minorităților naționale, a unei alianțe electorale sau alianțe politice care nu a obținut mandate de senator în alegeri este interzisă“.* Această interdicție este în concordanță cu principiul constituțional conform căruia în Camerele Parlamentului pot fi reprezentate doar acele forțe politice care au obținut la alegeri mandate de deputat sau de senator, iar alcătuirea tuturor structurilor de lucru ale Camerelor trebuie să reflecte configurația politică a acestora, rezultată din alegeri.

Pentru considerentele expuse, în temeiul art. 146 lit. c) din Constituție, al art. 1, 10, 27 și 28 din Legea nr. 47/1992,

CURTEA CONSTITUȚIONALĂ

În numele legii

DECIDE:

Constată că dispozițiile art. 16 alin. (2) și alin. (6) cu raportare la alin. (5) din Regulamentul Senatului sunt constituționale.

Definitivă și general obligatorie.

Decizia se comunică Senatului și se publică în Monitorul Oficial al României, Partea I.

Deliberarea a avut loc la data de 14 martie 2007 și la ea au participat: Ioan Vida, președinte, Nicolae Cochinescu, Aspazia Cojocar, Acsinte Gaspar, Kozsokár Gábor, Petre Ninosu, Ion Predescu, Șerban Viorel Stănoiu și Tudorel Toader, judecători.

PREȘEDINTELE CURȚII CONSTITUȚIONALE,
prof. univ. dr. **IOAN VIDA**

Magistrat-asistent șef,
Doina Suliman

CURTEA CONSTITUȚIONALĂ

DECIZIA Nr. 230

din 14 martie 2007

referitoare la sesizarea de neconstituționalitate a Legii pentru protejarea operatorilor economici care au ca obiect de activitate exploatarea și prelucrarea lemnului din zonele forestiere afectate de doborâturi de vânt și de alte calamități naturale

În temeiul art. 146 lit. a) din Constituție și al art. 15 alin. (1) din Legea nr. 47/1992 privind organizarea și funcționarea Curții Constituționale, la data de 23 februarie 2007, un grup de 50 de deputați a solicitat Curții Constituționale să se pronunțe asupra constituționalității Legii pentru protejarea operatorilor economici care au ca obiect de activitate exploatarea și prelucrarea lemnului din zonele forestiere afectate de doborâturi de vânt și de alte calamități naturale.

Sesizarea de neconstituționalitate a fost înregistrată la Curtea Constituțională sub nr. 1.473 din 23 februarie 2007 și constituie obiectul Dosarului nr. 256A/2007.

La sesizare s-a anexat lista cuprinzând semnăturile celor 50 de deputați. Potrivit acestei liste, autorii sesizării de neconstituționalitate sunt următorii: Viorel Hrebenciuc, Aurelia Vasile, Valer Dorneanu, Anghel Stanciu, Iuliu Nosa, Daniel Ionescu, Dumitru Bentu, Valeriu-Alexandru Ungureanu, Viorel Constantinescu, Mihai Nicolae Tănăsescu, Ion Sasu, Liviu Timar, Florin Iordache, Vasile-Filip Soporan, Ion Călin, Gheorghe Chiper, Alecsandru Știucă, Ioan Buda, Florentina Marilena Toma, Mihai Cristian Apostolache, Emil Radu Moldovan, Răzvan Petrică Bobeanu, Claudiu Adrian Pop, Ioan Bivolaru, Costică Macaleți, Irinel Ioan Stativă, Obuf Cătălin Ovidiu Buhăianu, Vasile Cosmin Nicula, Ion Mocioalcă, Titus Corlățean, George Băeșu, Mihaela Adriana Rusu, Gabriela Nedelcu, Petru Andea, Aurel Gubandru, Mihai Dumitriu, Monalisa Găleteanu, Constantin Amarie, Vasile Mocanu, Radu Podgorean, Constantin Tămagă, Ioan Cindrea, Filonaș Chis, George Alin Teodorescu, Octavian Știreanu, Filip Georgescu, Nicolae Bădălău, Cliveti Minodora, Doina Micșunica Drețcanu, Romeo Gheorghe Leonard Cazan.

În motivarea sesizării se arată următoarele:

— măsurile de protejare a operatorilor economici locali prin excluderea altor agenți economici din afara perimetrului „protejat” încalcă principiul constituțional al libertății comerțului și al protecției concurenței loiale, consacrat prin art. 135 alin. (1) și (2) lit. a) din Constituție;

— măsurile protecționiste prevăzute de legea criticată contravin prevederilor constituționale ale art. 16 alin. (1) și ale art. 45 referitoare la egalitatea cetățenilor în fața legii și

a autorităților publice și, respectiv, la accesul liber al persoanei la o activitate economică și libera inițiativă;

— legea criticată înfrânge principiile comunitare ale libertății comerțului și libertății concurenței loiale, consacrate prin art. 81 și art. 82 din Tratatul de la Amsterdam și prin Regulamentul nr. 1/2003 al Consiliului Uniunii Europene.

În conformitate cu dispozițiile art. 16 alin. (2) din Legea nr. 47/1992 privind organizarea și funcționarea Curții Constituționale, sesizarea a fost comunicată președinților celor două Camere ale Parlamentului, precum și Guvernului, pentru a transmite punctele lor de vedere cu privire la sesizarea de neconstituționalitate.

Președinții celor două Camere ale Parlamentului și Guvernul nu au comunicat punctele lor de vedere asupra sesizării de neconstituționalitate.

Potrivit dispozițiilor art. 77 din Legea nr. 47/1992, Curtea Constituțională a solicitat o informare de la Consiliul Concurenței cu privire la efectele legii asupra libertății comerțului și a mediului concurențial.

Consiliul Concurenței comunică Curții Constituționale la data de 9 martie 2007 punctul său de vedere, adoptat în plen. Autoritatea de concurență apreciază că legea supusă controlului „are un pronunțat caracter anticoncurențial”, atât prin natura sa, cât și prin conținut, deoarece „discriminează operatorii economici pe criteriul apartenenței la un anumit teritoriu”, încalcându-se astfel principiile liberei concurențe. În continuare, se menționează că acest punct de vedere a fost comunicat și Președintelui României, cu precizarea că proiectul de lege nu a fost transmis, spre avizare, Consiliului Concurenței.

CURTEA,

examinând sesizarea de neconstituționalitate, raportul întocmit de judecătorul-raportor, dispozițiile legii criticate, prevederile Constituției, precum și dispozițiile Legii nr. 47/1992, reține următoarele:

Curtea a fost legal sesizată și este competentă, potrivit dispozițiilor art. 146 lit. a) din Constituție, precum și celor ale art. 1, 10, 15 și 18 din Legea nr. 47/1992, să se pronunțe asupra constituționalității legii criticate.

Prin sesizarea formulată sunt criticate pentru neconstituționalitate dispozițiile Legii pentru protejarea operatorilor economici care au ca obiect de activitate exploatarea și prelucrarea lemnului din zonele forestiere afectate de doborâturi de vânt și de alte calamități naturale.

Autorii sesizării consideră că prin adoptarea dispozițiilor de lege menționate sunt încălcate următoarele prevederi constituționale:

— Art. 16 alin. (1): „*Cetățenii sunt egali în fața legii și a autorităților publice, fără privilegii și fără discriminări.*”;

— Art. 45: „*Accesul liber al persoanei la o activitate economică, libera inițiativă și exercitarea acestora în condițiile legii sunt garantate.*”;

— Art. 135 alin. (1) și (2) lit. a): „*(1) Economia României este economie de piață, bazată pe libera inițiativă și concurență.*”

(2) *Statul trebuie să asigure:*

a) *libertatea comerțului, protecția concurenței loiale, crearea cadrului favorabil pentru valorificarea tuturor factorilor de producție;*”

De asemenea, se apreciază că sunt înfrânte dispozițiile art. 81 și 82 din Tratatul de la Amsterdam de modificare a Tratatului privind Uniunea Europeană, a tratatelor de instituire a Comunităților Europene și a altor acte conexe, precum și dispozițiile Regulamentului Consiliului (CE) nr. 1/2003 din 16 decembrie 2002 privind punerea în aplicare a regulilor de concurență prevăzute la art. 81 și 82 din tratat.

Analizând sesizarea, Curtea reține că legea criticată reglementează măsuri ce se referă la vânzarea și exploatarea masei lemnoase rezultate în urma calamităților naturale de către operatorii economici cu sediul pe teritoriul administrativ al zonei afectate de calamitate.

Astfel, potrivit art. 2 alin. (1) din lege, „*Vânzarea masei lemnoase neexploatăată rezultată în urma producerii doborâturii de vânt și de alte calamități naturale, sau exploatarea acesteia, după caz, se realizează prin licitație publică la care au dreptul de participare numai operatorii economici care au sediul pe teritoriul administrativ al zonei afectate de calamitate.*”

Curtea observă că legea permite, prin excepția prevăzută în alin. (2) al aceluiași articol, participarea la licitație și a altor operatori economici ale căror sedii se află în alte zone, doar dacă la licitația anunțată nu s-au înscris cel puțin 2 operatori cu sediul pe teritoriul zonei afectate de calamitate.

Curtea constată că, într-adevăr, instituirea unui regim special pentru exploatarea și valorificarea masei lemnoase

Pentru considerentele arătate, în temeiul art. 146 lit. a) din Constituția României, precum și al art. 15 alin. (1) și al art. 18 alin. (2) din Legea nr. 47/1992, cu majoritate de voturi,

CURTEA CONSTITUȚIONALĂ

În numele legii

DECIDE:

Constată că Legea pentru protejarea operatorilor economici care au ca obiect de activitate exploatarea și prelucrarea lemnului din zonele forestiere afectate de doborâturi de vânt și de alte calamități naturale este neconstituțională.

Definitivă și general obligatorie.

Decizia se comunică Președintelui României, președinților celor două Camere ale Parlamentului, primului-ministru și se publică în Monitorul Oficial al României, Partea I.

Dezbaterea a avut loc la data de 14 martie 2007 și la aceasta au participat: Ioan Vida, președinte, Nicolae Cochinescu, Aspazia Cojocar, Acsinte Gaspar, Kozsokár Gábor, Petre Ninosu, Ion Predescu, Șerban Viorel Stănoiu și Tudorel Toader, judecători.

PREȘEDINTELE CURȚII CONSTITUȚIONALE,
prof. univ. dr. **IOAN VIDA**

Magistrat-asistent șef,
Doina Suliman

ACTE ALE ORGANELOR DE SPECIALITATE ALE ADMINISTRAȚIEI PUBLICE CENTRALE

AUTORITATEA NAȚIONALĂ SANITARĂ VETERINARĂ ȘI PENTRU SIGURANȚA ALIMENTELOR

ORDIN

privind aprobarea Normei sanitare veterinare care stabilește metode de analiză pentru controlul oficial al furajelor cu privire la conținutul de aflatoxină B₁

Văzând Referatul de aprobare nr. 70.192 din 7 februarie 2007, întocmit de Direcția de control și coordonare a activității farmaceutice veterinare din cadrul Autorității Naționale Sanitare Veterinare și pentru Siguranța Alimentelor,

având în vedere prevederile art. 10 lit. b) din Ordonanța Guvernului nr. 42/2004 privind organizarea activității sanitar-veterinare și pentru siguranța alimentelor, aprobată cu modificări prin Legea nr. 215/2004, cu modificările și completările ulterioare,

în temeiul art. 3 alin. (3) și al art. 4 alin. (3) din Hotărârea Guvernului nr. 130/2006 privind organizarea și funcționarea Autorității Naționale Sanitare Veterinare și pentru Siguranța Alimentelor și a unităților din subordinea acesteia,

președintele Autorității Naționale Sanitare Veterinare și pentru Siguranța Alimentelor emite următorul ordin:

Art. 1. — Se aprobă Norma sanitară veterinară care stabilește metode de analiză pentru controlul oficial al furajelor cu privire la conținutul de aflatoxină B₁, prevăzută în anexa care face parte integrantă din prezentul ordin.

Art. 2. — Autoritatea Națională Sanitară Veterinară și pentru Siguranța Alimentelor, institutele veterinare centrale și direcțiile sanitar-veterinare și pentru siguranța alimentelor județene și a municipiului București vor duce la îndeplinire prevederile prezentului ordin.

Art. 3. — La data intrării în vigoare a prezentului ordin se abrogă Ordinul președintelui Agenției Veterinare și pentru Siguranța Alimentelor nr. 14/2004 pentru aprobarea Normei veterinare privind metode naționale de analiză

pentru controlul oficial al furajelor cu referire la conținutul în aflatoxină, publicat în Monitorul Oficial al României, Partea I, nr. 1.020 din 4 noiembrie 2004.

Art. 4. — Prezentul ordin transpune Directiva Comisiei 76/372/CEE ce stabilește metodele naționale de analiză pentru controlul oficial al furajelor, publicată în Jurnalul Oficial al Comunităților Europene (JOCE) nr. L 102 din 15 aprilie 1976, p. 8, așa cum a fost modificată ultima dată prin Directiva Comisiei 94/14/CE din 29 martie 1994, publicată în Jurnalul Oficial al Comunităților Europene nr. L 94 din 13 aprilie 1994, p. 30—31.

Art. 5. — Prezentul ordin va fi publicat în Monitorul Oficial al României, Partea I.

Președintele Autorității Naționale Sanitare Veterinare și pentru Siguranța Alimentelor,
Marian Avram

București, 26 februarie 2007.
Nr. 46.

ANEXĂ

NORMĂ SANITARĂ VETERINARĂ care stabilește metode de analiză pentru controlul oficial al furajelor cu privire la conținutul de aflatoxină B₁

Art. 1. — Analizele pentru controlul oficial al furajelor cu privire la conținutul acestora de aflatoxină B₁ trebuie efectuate în conformitate cu metodele descrise în anexa la prezenta normă sanitară veterinară.

Art. 2. — Autoritatea Națională Sanitară Veterinară și pentru Siguranța Alimentelor informează Comisia Europeană cu privire la actele normative și prevederile administrative necesare pentru implementarea prezentei norme sanitare veterinare.

ANEXĂ

la norma sanitară veterinară

DETERMINAREA AFLATOXINEI B₁

A. Metodă cromatografică monodimensională în strat subțire

1. Domeniu și scop

Metoda se utilizează pentru determinarea nivelului de aflatoxină B₁ din materii prime și furaje simple. Metoda poate fi aplicată numai dacă în conținutul acestora nu se

găsește pulpă de citrice. Limita inferioară a determinării este 0,01 mg/kg (10 ppb).

În prezența substanțelor interferente, este necesară repetarea analizei utilizându-se metoda B (metoda cromatografică de înaltă performanță în fază lichidă).

2. Principiul metodei

Proba se supune extracției cu cloroform. Extractul se filtrează și o porțiune alicotă este preluată și purificată pe coloana cromatografică cu silicagel. Eluatul se evaporă și reziduul se redizolvă într-un volum specific de cloroform sau într-un amestec de benzen și acetonitril.

O porțiune alicotă din această soluție se analizează prin cromatografie în strat subțire (CSS). Cantitatea de aflatoxină B₁ se determină, sub iradierea cu UV a cromatogramei, fie vizual, fie prin fluorodensitometrie, fie prin comparare cu cantități cunoscute de aflatoxină standard B₁. Identitatea aflatoxinei B₁ extrasă din furaj trebuie să fie confirmată prin procedura indicată.

3. Reactivi

NB: Toți reactivii trebuie să fie de calitate „pentru analiză” numai în cazul în care nu s-a stabilit altfel.

3.1. Acetonă

3.2. Cloroform, stabilizat cu 0,5 până la 1,0% etanol 96% (v/v)

3.3. n-hexan

3.4. Metanol

3.5. Eter dietilic anhidru, fără peroxizi

3.6. Amestec de benzen și acetonitril: 98/2(v/v)

3.7. Amestec de cloroform (pct. 3.2) și metanol (pct. 3.4) 97/3(v/v)

3.8. Silicagel, pentru coloana cromatografică, mărimea granulei 0,05 până la 0,20 mm

3.9. Vată de bumbac absorbantă, degresată anterior cu cloroform, sau vată de sticlă

3.10. Sulfat de sodiu, anhidru, granule

3.11. Gaz inert, de exemplu azot

3.12. Acid clorhidric 1 N

3.13. Acid sulfuric 50%(v/v)

3.14. Diatomit (hyflosupercel), spălat în acid

3.15. Silicagel G-HR sau echivalent, pentru CSS

3.16. Soluție standard cu aproximativ 0,1 μg aflatoxină B₁ per ml preparată în cloroform (pct. 3.2) sau amestec de benzen/acetonitril (pct. 3.6), preparat și verificat așa cum s-a indicat la secțiunea 7.

3.17. Soluție standard pentru scopuri de testare calitativă ce conține aproximativ 0,1 g aflatoxină B₁ și B₂ per ml în cloroform (pct. 3.2) sau amestec de benzen/acetonitril (pct. 3.6). Aceste concentrații sunt prezentate ca un ghid. Acestea trebuie să fie ajustate astfel încât să se obțină aceeași intensitate de fluorescență pentru ambele aflatoxine.

3.18. Solvenți de dezvoltare:

3.18.1. Cloroform (pct. 3.2)/acetonă (pct. 3.1): 9/1(v/v), soluție-mamă nesaturată;

3.18.2. Eter dietilic (pct. 3.5)/metanol (pct. 3.4)/apă: 96/3/1(v/v/v), soluție-mamă nesaturată;

3.18.3. Eter dietilic (pct. 3.5)/metanol (pct. 3/4)/apă: 94/4,5/1,5(v/v/v), soluție-mamă saturată;

3.18.4. Cloroform (pct. 3.2)/metanol (pct. 3.4): 94/6(v/v), soluție-mamă saturată;

3.18.5. Cloroform (pct. 3.2)/metanol (pct. 3.4): 97/3(v/v), soluție-mamă saturată;

4. Aparatură

4.1. Râșniță-mixer

4.2. Aparat de agitat sau agitator magnetic

4.3. Hârtie de filtru cutată, Schleicher și Schüll nr. 588 sau echivalent, diametru: 24 cm.

4.4. Tub de sticlă pentru cromatografie (diametru intern: 22 mm, lungime: 300 mm), cu un robinet PTFE și un rezervor de 250 ml

4.5. Rotovapor, prevăzut cu un balon cu fund rotund de 500 ml

4.6. Balon conic de 500 ml, cu bușon rodat de sticlă

4.7. Aparatură pentru CSS

4.8. Plăci de sticlă pentru CSS, 200 x 200 mm, preparate după cum urmează (cantitățile indicate sunt suficiente pentru a acoperi cinci plăci): se pun 30 g silicagel G-HR (3.15) într-un balon conic; se adaugă 60 ml apă, se astupă și se agită timp de un minut. Se împrăștie suspensia pe plăci astfel încât să se obțină un strat uniform de grosime 0,25 mm; se lasă să se usuce la aer și apoi se depozitează într-un exicator ce conține silicagel. În momentul utilizării, se activează plăcile prin ținerea acestora în cuptor la 110°C timp de o oră.

4.9. Lampă UV cu lungime de undă lungă (360 nm). Intensitatea iradierii trebuie să facă posibilă, pentru un spot de 1 ng de aflatoxină B₁, distingerea cu claritate pe o placă CSS la o distanță de 10 cm de lampă.

4.10. Eprubete gradate de 10 ml cu dopuri de polietilenă

4.11. Spectrofotometru UV

4.12. Fluorodensitometru (opțional)

5. Procedură

5.1. Prepararea probei (vezi „Observații”, partea C, pct. 1).

Se macină proba astfel încât întreaga cantitate să treacă printr-o sită cu ochiuri de 1 mm (în conformitate cu recomandarea ISO R 565).

5.2. Extracție

Se pun 50 g de probă măcinată, omogenizată într-un tub conic de 500 ml. Se adaugă 25 g de diatomit (3.14), 25 ml de apă și 250 ml de cloroform (pct. 3.2). Se astupă balonul, se agită timp de 30 de minute cu aparatul (4.2) și se filtrează printr-o hârtie de filtru cutată (pct. 4.3). Se înlătură primii 10 ml din filtrat și apoi se colectează 50 ml.

5.3. Curățarea coloanei

Se introduce în capătul inferior al unui tub de cromatografie (pct. 4.4) un dop de vată de bumbac sau de sticlă (pct. 3.9), se umplu două treimi din tub cu cloroform (pct. 3.2) și se adaugă 5 g de sulfat de sodiu (pct. 3.10).

Se verifică dacă suprafața superioară a stratului de sulfat de sodiu este netedă, apoi se adaugă 10 g de silicagel (pct. 3.8) în porțiuni mici. Se agită cu atenție după fiecare adăugare, pentru a elimina bulele de aer. Se lasă în repaus timp de 15 minute și apoi se adaugă cu atenție 15 g de sulfat de sodiu (pct. 3.10). Se lasă lichidul să curgă până când acesta ajunge deasupra suprafeței superioare a stratului de sulfat de sodiu.

Se amestecă 50 ml de extract colectat (pct. 5.2) cu 100 ml de n-hexan (pct. 3.3) și se transferă cantitativ amestecul pe coloană. Se lasă lichidul să curgă până când acesta este exact deasupra suprafeței superioare a stratului de sulfat de sodiu. Lichidul colectat se elimină. Apoi se adaugă 100 ml de eter dietilic (pct. 3.5) și se lasă din nou să curgă până la suprafața superioară a stratului de sulfat de sodiu. În timpul acestor operațiuni debitul trebuie să fie de 8 până la 12 ml per minut și coloana nu trebuie să se usuce. Se elimină lichidul care curge. Se eluează apoi cu 150 ml amestec de cloroform/metanol (pct. 3.7) și se colectează întregul eluat. Acesta se evaporă până aproape de uscare la o temperatură ce nu depășește 50°C și sub un jet de gaz inert (pct. 3.11) cu rotovapor (pct. 4.5). Se transferă cantitativ reziduul, utilizându-se cloroform (pct. 3.2) sau amestec de benzen-acetonitril (pct. 3.6), într-o eprubetă gradată de 10 ml (pct. 4.10). Se concentrează soluția sub un jet de gaz inert (pct. 3.11) și apoi se

ajustează volumul până la 2 ml cu cloroform (pct. 3.2) sau amestec de benzen/acetonitril (pct. 3.6).

5.4. Cromatografia în strat subțire

Pe placa cromatografică (pct. 4.8) se aplică spoturi, la 2 cm de la marginea inferioară, la intervale de 2 cm, cu volumele indicate mai jos din soluția standard și din extract:

a) 10, 15, 20, 30 și 40 μ l din soluția standard de aflatoxină B₁ (pct. 3.16);

b) 10 μ l din extractul obținut la pct. 5.3 și, suprapunându-se pe același punct, 20 μ l de soluție standard (3.16);

c) 10 și 20 μ l de extras obținut la pct. 5.3.

Se dezvoltă cromatograma la întuneric folosind unul din solvenții de dezvoltare (pct. 3.18). Alegerea solventului trebuie să fie efectuată în prealabil, prin depozitarea a 25 μ l de soluție standard calitativă (pct. 3.17) pe placă. Atunci când se dezvoltă cromatograma la întuneric, aflatoxinele B₁ și B₂ trebuie să fie complet separate.

Solvenții se lasă să se evapore la întuneric, după care placa cromatografică plasată la 10 cm de lampă (pct. 4.9) se iradiază cu UV. Spoturile de aflatoxină B₁ dau o fluorescență albastră.

5.5. Determinări cantitative

Se determină fie vizual, fie prin fluorodensitometrie, așa cum este indicat mai jos.

5.5.1. Măsurători vizuale

Se determină cantitatea de aflatoxină B₁ din extract, prin compararea intensității fluorescenței din spoturile de extract cu cea a unuia din spoturile soluției standard. Dacă este necesar, se interpolează. Fluorescența obținută prin suprapunerea extractului din soluția standard trebuie să fie mai intensă decât cea a cantității de 10 μ l de extract și trebuie să fie mai mică decât un spot vizibil. Dacă intensitatea fluorescenței dată de cantitatea de 10 μ l de extras este mai mare decât cea de 40 μ l din soluția standard, se diluează extractul de 10 sau 100 de ori cu cloroform (pct. 3.2) sau amestec de benzen/acetonitril (pct. 3.6) înainte să fie supus din nou cromatografiei în strat subțire.

5.5.2. Măsurători prin fluorodensitometrie

Intensitatea fluorescenței spoturilor de aflatoxină B₁ se măsoară cu fluorodensitometru (pct. 4.12), la o excitație cu lungime de undă de 365 nm și o emisie cu lungime de undă de 443 nm. Cantitatea de aflatoxină B₁ din spoturile de extract se determină prin compararea intensităților fluorescenței acestora cu cea a spoturilor de aflatoxină B₁ standard.

5.6. Confirmarea identității aflatoxinei B₁

Confirmarea identității aflatoxinei B₁ din extract se efectuează prin procesele indicate mai jos.

5.6.1. Tratare cu acid sulfuric

Se pulverizează acid sulfuric (pct. 3.13) pe cromatograma obținută la pct. 5.4. Fluorescența spoturilor de aflatoxină B₁ trebuie să se schimbe, sub iradierea UV, din albastră în galbenă.

5.6.2. Cromatografie bidimensională implicând formarea de aflatoxină B₁-hemiacetat (aflatoxină B_{2a})

NB: Operațiunile descrise mai jos trebuie să fie efectuate urmând cu atenție diagrama din figura 3.

5.6.2.1. Aplicarea soluțiilor

Pentru a preveni migrarea fronturilor solventului se trasează pe o placă (pct. 4.8) două linii drepte paralele la două părți marginale (6 cm de fiecare parte). Se marchează soluțiile următoare pe placă utilizându-se pipete capilare sau microseringi:

— în punctul A: un volum al probei de extract purificat, obținută la pct. 5.3, conținând aproximativ 2,5 nm aflatoxină B₁;

— în punctele B și C: 25 μ l de soluție standard (pct. 3.16).

5.6.2.2. Dezvoltare

Se dezvoltă cromatograma în direcția I, la întuneric, utilizând solvent de dezvoltare (pct. 3.18.1) (un strat de 1 cm dintr-o soluție-mamă nesaturată) până când frontul de solvent atinge linia limită a solventului.

Se îndepărtează soluția-mamă de pe placă și se lasă să se usuce la întuneric, la temperatura ambiantă, timp de 5 minute. Se pulverizează apoi cu acid clorhidric (pct. 3.12) de-a lungul unei benzi de 2,5 cm înălțime, ce acoperă punctele A și B (indicată prin zona hașurată în figura 3) până se înneogrește, protejând restul plăcii cu o foaie de sticlă. Se lasă să reacționeze timp de 10 minute la întuneric și se usucă cu un curent de aer la temperatură ambiantă.

Se dezvoltă apoi cromatograma în direcția II, la întuneric, utilizând solvent de dezvoltare (pct. 3.18.1) (un strat de 1 cm dintr-o soluție-mamă nesaturată) până când frontul de solvent ajunge la linia limită a solventului. Se îndepărtează soluția-mamă de pe placă și se lasă să se usuce la temperatura ambiantă.

5.6.2.3. Interpretarea cromatogramei

Se examinează cromatograma sub lumină UV (pct. 4.9) și se verifică următoarele caracteristici:

a) apariția unui spot albastru de aflatoxină B₁ ce provine de la soluția standard aplicată în punctul C (migrare în direcția I);

b) apariția unui spot fluorescent albastru de aflatoxină B₁ (nu reacționează cu acid clorhidric) și un spot fluorescent albastru mai intens de aflatoxină B₁-hemiacetat, ambele originare din soluția standard aplicată în punctul B (migrarea în direcția II);

c) apariția de spoturi asemănătoare celor descrise la lit. b) ce provin din extractul din proba aplicată în punctul A. Poziția acestor spoturi este definită mai întâi prin distanța de migrare a aflatoxinei B₁ de la punctul A în direcția I (aceeași ca aceea lucrată prin standardul aplicat la C) și apoi prin distanțele de migrare de acolo în direcția II a aflatoxinei B₁-hemiacetat (aceeași ca acelea lucrate prin standardul aplicat la B). Intensitățile fluorescenței spoturilor hemiacetate ce provin din extract și din standardul aplicat în punctul B trebuie să se potrivească.

6. Calcularea rezultatelor

6.1. De la măsurătorile vizuale

Conținutul în micrograme de aflatoxină B₁ per kg de probă (ppb) se determină utilizând următoarea formulă:

$$\frac{C \times Y \times V}{m \times X}$$

în care:

Y și X = volumele în microlitri ale soluției standard de aflatoxină B₁ (pct. 3.16) și ale extractului având o intensitate a fluorescenței similară;

C = concentrația în micrograme de aflatoxină B₁ per ml în soluția standard (pct. 3.16);

V = volumul final al extractului în microlitri, permițând orice diluție ce a fost necesară;

m = masa în grame a probei corespondente volumului din extractul supus la curățarea coloanei.

6.2. De la măsurătorile fluorodensitometrice

Conținutul în micrograme de aflatoxină B₁ per kg de probă se determină utilizând următoarea formulă:

$$\frac{C \times V}{m \times Y}$$

în care:

Y = volumul în microlitri de extract depus pe placă (10 sau 20 l);

C = cantitatea în nanograme de aflatoxină B₁ din spotul de extras (proporțional valorii Y luate), dedusă din măsurători;

V = volumul final al extractului în microlitri, permițând orice diluție ce a fost necesară;

m = masa în grame a probei corespondente volumului din extractul supus la curățarea coloanei.

7. Prepararea și testarea soluției standard (pct. 3.16)

7.1. Determinarea concentrației de aflatoxină B₁

Se prepară o soluție standard de aflatoxină B₁ în cloroform (pct. 3.2) sau amestec de benzen/acetonitril (pct. 3.6) cu o concentrație de 8 la 10 μg/ml.

Se determină spectrul de absorbție între lungimile de undă de 330 și 370 nm cu ajutorul spectrofotometrului (pct. 4.11).

Se măsoară densitatea optică (A) la lungimea de undă de 363 nm, în cazul soluției de cloroform, sau la lungimea de undă de 348 nm, în cazul soluției de amestec de benzen/acetonitril.

Pentru soluția de cloroform, concentrația în micrograme de aflatoxină B₁/ml de soluție se calculează utilizând formula:

$$\frac{312 \times A \times 1.000}{20.600}$$

Pentru soluția formată din amestecul benzen/acetonitril, concentrația în micrograme de aflatoxină B₁/ml de soluție se calculează utilizând formula:

$$\frac{312 \times A \times 1.000}{19.800}$$

Se diluează după cum este corespunzător, ferit de lumina zilei, pentru a obține o soluție de lucru standard, cu o concentrație de aflatoxină B₁ de aproximativ 0,1 μg/ml. Această soluție este stabilă timp de două săptămâni dacă se păstrează într-un refrigerator la 4°C.

7.2. Testarea purității cromatografice

Se depun pe o placă (pct. 4.8) 5 μl soluție standard de aflatoxină B₁ ce conține 8 până la 10 μg/ml (pct. 7.1). Se dezvoltă cromatograma așa cum s-a indicat la pct. 5.4. În lumina UV cromatograma trebuie să indice numai un spot și nu trebuie să fie perceptibilă în zona de depozitare originală nicio fluorescență.

8. Repetabilitate

Diferența dintre rezultatele a două determinări paralele, efectuate pe aceeași probă, prin aceeași analiză, trebuie să fie de maximum:

— 25%, corelată cu rezultatul cel mai mare pentru un conținut de aflatoxină B₁ de la 10 și până la 20 μg/kg;

— 5 μg, în valoare absolută, pentru un conținut mai mare de 20 și până la 50 μg/kg;

— 10%, corelată cu valoarea cea mai mare pentru un conținut mai mare de 50 μg/kg.

9. Reproducibilitate

A se vedea „Observații”, partea C, pct. 2.

B. Metoda cromatografică de înaltă performanță în fază lichidă (HPLC)

1. Domeniu și scop

Metoda se utilizează pentru determinarea nivelului de aflatoxină B₁ din furaje, incluzându-le și pe cele care conțin pulpă de citrice. Limita inferioară a determinării este 0,001 mg/kg (1ppb).

2. Principiu

Proba se supune extracției de cloroform. Extractul se filtrează și o parte alicotă se purifică printr-un cartuș de florisil și apoi printr-un cartuș C₁₈. Separarea finală și determinarea sunt realizate cu ajutorul metodei cromatografice de înaltă performanță în faza lichidă (HPLC), utilizând faza inversă cu coloană C₁₈, urmată de derivatizare postcoloană cu iod în apă și detectare fluorescentă.

Deoarece micotoxinele sunt substanțe extrem de toxice, manipularea trebuie să fie efectuată într-un spațiu cu abur și trebuie luate precauții speciale în cazul în care toxinele sunt în formă uscată datorită caracterului electrostatic al acestora și tendinței de a se dispersa în mediul de lucru.

3. Reactivi

3.1. Cloroform, stabilizat cu etanol 0,5 până la 1%, din masă. A se vedea observația pct. 10.2;

3.2. Metanol pentru HPLC;

3.3. Acetonă;

3.4. Acetonitril pentru HPLC;

3.5. Solvenți pentru eluare: se prepară cu o zi înainte sau îndepărtați ultrasonic aerul din solvenți.

3.5.1. Amestec de acetonă (pct. 3.3) și apă, 98 + 2(v + v).

3.5.2. Amestec de apă și metanol (pct. 3.2), 80+20(v+v).

3.5.3. Amestec de apă și acetonă (pct. 3.3), 85+15(v+v).

3.6. Faza mobilă pentru HPLC

Amestec de apă, metanol (pct. 3.2) și acetonitril (pct. 3.4), 130+70+40(v+v+v).

NB: Compoziția solventului pentru faza mobilă poate avea nevoie să fie ajustată în funcție de coloana HPLC folosită.

3.7. Soluție de iod saturată: se adaugă 2 g la 400 ml apă. Se amestecă cel puțin 90 min. și se filtrează printr-o membrană filtrantă (pct. 4.15). Se protejează de lumină pentru a preveni fotodegradarea.

3.8. Celit 545 spălat în acid sau echivalent

3.9. Cartuș de florisil (ape SEP-PAK) sau echivalent

3.10. Cartuș C₁₈ (ape SEP-PAK) sau echivalent

3.11. Gaz inert, de exemplu azot

3.12. Aflatoxină B₁ soluție standard în cloroform, concentrație 10 μg/ml. Se verifică concentrația soluției, după cum urmează: se determină spectrumul de absorbție a soluției între 330 și 370 nm cu ajutorul spectrofotometrului (pct. 4.23). Se măsoară absorbanta (A) la un maxim aproape de 363 nm. Se calculează concentrația de aflatoxină B₁ în micrograme per mililitru de soluție, utilizând formula:

$$\text{Concentrația (emg/ml)} = \frac{312 \times A \times 1.000}{22.300} = 13,991 \times A$$

3.12.1. Aflatoxină B₁ soluție pastă standard în cloroform

Se transferă cantitativ 2,5 ml aflatoxină B₁ soluție standard (pct. 3.12) într-un balon cotat de 50 ml și se aduce la semn cu cloroform (pct. 3.1). Se depozitează soluția într-un loc răcoros (4°C), întunecat, bine sigilat și învelit în folie de aluminiu.

3.13. Aflatoxină B₁ soluții de calibrare HPLC

NB: Pentru pregătirea soluțiilor se folosește sticlă spălată cu acid (a se vedea pct. 4, Aparatură).

3.13.1. Soluție calibrare 4 ng/ml

Se lasă balonul cotate cu soluție standard (pct. 3.12.1) în folia de aluminiu să se încălzească la temperatura camerei (câteva ore). Se transferă cei 400 μl soluție pastă standard (200 ng aflatoxină B₁) într-un balon cotate de 50 ml și se evaporă până la uscare într-un curent de gaz inert (pct. 3.11).

Se dizolvă reziduu obținut în aproximativ 20 ml amestec apă/acetonă (pct. 3.5.3.), se adaugă amestec apă/acetonă până la semn și se amestecă bine.

3.13.2. Soluție pentru calibrare 3 ng/ml

Se transferă cantitativ 7,5 ml soluție de calibrare (pct. 3.13.1) într-un balon cotate de 10 ml, se completează până la semn cu amestec apă/acetonă (pct. 3.5.3) și se amestecă bine.

3.13.3. Soluție pentru calibrare 2 ng/ml

Se transferă cantitativ 25 ml soluție de calibrare (pct. 3.13.1) într-un balon volumetric de 50 ml, se completează până la semn cu amestec apă/acetonă (pct. 3.5.3) și se amestecă bine.

Această soluție este, de asemenea, indicată ca standard de referință, pentru a fi utilizată în cazul injectărilor repetitive în timpul HPLC (pct. 5.5).

3.13.4. Soluție pentru calibrare 1 ng/ml

Se transferă cantitativ 2,5 ml soluție de calibrare (pct. 3.13.1) într-un balon volumetric de 10 ml, se completează până la semn cu amestec apă/acetonă (pct. 3.5.3) și se omogenizează.

3.14. Fiolă conținând amestec de aflatoxine B₁, B₂, G₁ și G₂ cu concentrația aproximativă de 1, 0,5, 1 și, respectiv, 0,5 μg/ml în 1 ml cloroform

3.14.1 Soluție pentru test cromatografic

Se transferă conținutul fiolei (pct. 3.14) într-un flacon cu opritor din sticlă sau cu capac cu filet. Se transferă 40 μl soluție în tubul de test cu opritor din sticlă (clătit cu acid) (pct. 4.22). Se evaporă cloroformul în curent de gaz inert (3.11) și se dizolvă din nou în 10 ml amestec apă/acetonă (pct. 3.5.3).

3.15. Reactivi pentru testul de confirmare (6)

3.15.1. Soluție saturată de clorură de sodiu

3.15.2. Sulfat de sodiu, anhidru, granulat

4. Aparatură

Atenție! Utilizarea sticlei fără a fi spălată cu acid pentru soluții apoase de aflatoxină poate cauza pierderi. Trebuie să fie acordată atenție deosebită obiectelor din sticlă noi și celor de unică folosință, precum și flacoanelor autoprelevatoare și pipetelor Pasteur. Obiectele de laborator din sticlă ce au intrat în contact cu soluții apoase de aflatoxină trebuie să fie lăsate câteva ore în acid slab (de exemplu acid sulfuric = 2 mol/l), iar apoi trebuie să fie clătite cu apă distilată, pentru a se îndepărta toate urmele de acid (de exemplu de trei ori, verificare cu hârtie pH). În practică, acest tratament este necesar pentru baloanele cu fund rotund (pct. 4.4), baloane cotate, cilindri de măsurare, flacoane sau tuburi folosite pentru soluții de calibrare și extracte finale (în special flacoane pentru autoprelevare) și pipete Pasteur, dacă acestea sunt folosite pentru transferul soluțiilor de calibrare sau al extractelor.

4.1. Râșniță-mixer

4.2. Sită cu orificii de 1,0 mm, (ISO R 565)

4.3. Agitator mecanic

4.4. Evaporator rotativ în vacuum, echipat cu balon cu fund rotund de 150 până la 250 ml

4.5. Injector pentru cromatografie cu lichid de înaltă performanță cu deschidere potrivită pentru injecția a 250 ml. A se urmări instrucțiunile producătorului pentru umplerea parțială sau completă a deschiderii.

4.6. Coloană de analiză HPLC: pachet C₁₈ 3 μm sau 5 μm

4.7. Pompă fără pulsație pentru reactiv post-coloană de iod

4.8. Piesă în formă de T pentru volume foarte zero, inox (1/16" x 0,75 mm)

4.9. Bobină spiralată de reacție; teflon sau inox. Dimensiunile de 3000 x 0,5 mm până la 5000 x 0,5 mm sunt cele mai potrivite în combinație cu coloane HPLC de 5 μm sau 3 μm.

4.10. Baie de apă controlată termostatic, ajustată la 60°C, cu posibilitate de reglare a temperaturii mai bună de 0,1°C

4.11. Detector de fluorescență, cu excitația la lungime de undă 365 nm și emisia la 435 nm. (Pentru instrument de filtrare: lungimea de undă a emisiei > 400 nm). Trebuie să fie posibilă detectarea a cel puțin 0,05 ng aflatoxină B₁. Unele presiuni pot fi recomandate (de exemplu, reductor, bobină din teflon sau inox conectată la borna de ieșire a detectorului), pentru a suprima bulele de aer din celula de flux.

4.12. Dispozitiv de înregistrare

4.13. Integrator electronic (opțional)

4.14. Hârtie filtru cutată cu diametrul de 24 cm, Macherey-Nagel 617 1/4 sau echivalent

4.15. Membrană filtrantă cu dimensiunea porilor de 0,45 μm, Millipore HAWP 04700 sau echivalent

4.16. Balon conic de 500 ml cu opritor din sticlă

4.17. Coloană din sticlă (diametru interior de aproximativ 1 cm, lungime de aproximativ 30 cm) echipat cu vârf Luer

4.18. Robinet de închidere Luer rezistent la cloroform (de exemplu, Bio-rad 7328017, Analytichem A1 6078, J.T. Baker 4514 sau echivalent)

4.19. Seringă rezistentă chimic, racord Luer de 10 ml

4.20. Seringă potrivită pentru injecție HPLC de 250 μl (a se vedea pct. 4.5)

4.21. Microseringă de 100 μl pentru prepararea soluțiilor de calibrare (se verifică prin cântărire ca precizia să fie de aproximativ 2%)

4.22. Tuburi calibrate de 10 ml cu opritor din sticlă

4.23. Spectrofotometru, potrivit pentru măsurători în regiunea spectrală UV

4.24. Echipament pentru testul de confirmare (6)

4.24.1. Pâlnie pentru separare de 100 μl cu robinet de închidere din teflon, spălată cu acid

4.24.2. Bloc pentru încălzire, 40 până la 50°C

5. Procedură

5.1. Prepararea probei

Se macină proba până ce trece prin sită (pct. 4.2).

5.2. Porția pentru test

Se cântăresc 50 g din proba preparată în balonul conic (pct. 4.16).

5.3. Extracție

Se adaugă la porția pentru test 25 g celit (pct. 3.8), 250 ml cloroform (pct. 3.1) și 25 ml apă. Se astupă balonul și se agită 30 de minute cu un agitator mecanic (pct. 4.3). Se filtrează prin hârtie filtru cu caneluri (pct. 4.14). Se colectează 50 ml filtrat. Este necesară prelevarea unei alicote din filtrat și diluarea până la 50 ml cu cloroform, astfel încât concentrația de aflatoxină B₁ să nu fie mai mare de 4 ng/ml.

5.4. Curățare:

Procedura trebuie să fie efectuată fără întreruperi semnificative.

Atenție!

— laboratorul în care sunt făcute analizele trebuie protejat adecvat de lumina zilei prin utilizare de:

- (i) folie absorbantă UV pe ferestre în combinație cu lumină slabă (fără raze solare);
- (ii) perdele sau jaluzele în combinație cu lumină artificială (tuburile fluorescente sunt acceptate);

— soluțiile ce conțin aflatoxină trebuie protejate de lumină și este indicat a se păstra la întuneric utilizându-se folie de aluminiu.

5.4.1. Purificare Florisil SEP-PAK

5.4.1.1. Pregătirea ansamblului coloană-cartuș

Se montează un robinet de închidere (pct. 4.18) la tija scurtă a cartușului de florisil (pct. 3.9) (a se vedea figura 1). Se spală cartușul și se elimină aerul luând 10 ml cloroform (pct. 3.1) și trecând repede 8 ml prin robinetul de închidere în cartuș, utilizând o seringă (pct. 4.19). Se montează tija lungă a cartușului la coloana din sticlă (pct. 4.17) și se trec cei 2 ml cloroform rămași prin cartuș în coloană. Se închide robinetul. Se extrage seringă.

5.4.1.2. Purificare

Se adaugă filtratul colectat la pct. 5.3 la ansamblul coloană-cartuș și se lasă să se scurgă. Se spală cu 5 ml cloroform (pct. 3.1), apoi cu 20 ml metanol (pct. 3.2). Se îndepărtează eluatul. În timpul acestor operațiuni, se asigură faptul că ansamblul coloană-cartuș nu se usucă.

Se eluează aflatoxină B_1 cu 40 ml amestec acetonă-apă (pct. 3.5.1) și se colectează întregul eluat în balonul cu fundul rotund al evaporatorului rotativ (pct. 4.4). Se concentrează eluatul pe evaporatorul rotativ la 40°C până la 50°C până ce nu se mai distilează acetona. (NB: În acest punct rămân în balon aproximativ 0,5 ml lichid. Experimentele au arătat că după acest punct evaporarea nu mai este necesară, și atunci când rămâne o cantitate de lichid de 0,5 ml acetona nu reprezintă o cantitate semnificativă. Reziduurile de acetonă rămase pot cauza pierderi de aflatoxină B_1 la nivelul cartușului C_{18} .) Se adaugă 1 ml metanol (pct. 3.2), se agită circular balonul pentru a dizolva aflatoxina B_1 pe lateralul balonului, se adaugă 4 ml apă și se amestecă. Se deconectează și se îndepărtează cartușul. Se clătește coloana de apă și se păstrează pentru etapa de purificare a cartușului C_{18} .

5.4.2. Purificare C_{18} SEP-PAK

5.4.2.1. Pregătirea ansamblului coloană-cartuș

Se montează un robinet de închidere la tija scurtă a cartușului C_{18} (pct. 3.10) — figura 1. Se pregătește cartușul și se elimină orice bulă de aer prin trecerea rapidă cu o seringă (pct. 4.19) a 10 ml metanol (pct. 3.2) prin robinet în cartuș (Bulele de aer din cartuș se văd ca petele de lumină pe fond întunecat). Se iau 10 ml apă și se trec 8 ml prin cartuș (A se evita pătrunderea aerului în cartuș în momentul înlocuirii metanolului cu apă). Se montează tija lungă a cartușului la o coloană de sticlă (pct. 4.17) și se trec cei 2 ml apă rămași prin cartuș în coloană. Se închide robinetul. Se extrage seringă.

5.4.2.2. Purificare

Se transferă cantitativ extractul colectat la pct. 5.4.1.2. în coloana de sticlă (pct. 4.17), spălând balonul cu 5 ml amestec apă/metanol (pct. 3.5.2.), lăsând să se scurgă. În timpul acestor operațiuni se asigură faptul că ansamblul coloană-cartuș nu se usucă. (În momentul în care bulele de aer se strâng lângă cartuș se oprește curgerea și se îndepărtează partea de sus a coloanei de sticlă pentru a elimina bulele de aer. Se continuă.) Se elutează cu 25 ml

amestec apă/metanol. Se elimină eluatul. Se elutează aflatoxina B_1 cu 50 ml amestec apă/acetonă (pct. 3.5.3) și se colectează tot eluatul într-un balon cotat de 50 ml. Se completează cu apă până la semn și se amestecă: soluția de test rezultată este utilizată pentru cromatografie (pct. 5.5).

Atenție! Filtrarea extractului final anterioară HPLC nu este obligatorie. Dacă se consideră necesar filtrele din celuloză nu trebuie să fie folosite deoarece pot produce pierderi de aflatoxină B_1 . Sunt acceptate filtrele din teflon.

5.5. Cromatografia de înaltă performanță cu lichid

(A se vedea figura 2 pentru setarea echipamentului). A se lăsa suficient timp pentru condiționarea și stabilizarea instrumentelor.

NOTA 1: Debitul de curgere dat de faza mobilă și de reactivul post-coloană are numai rol indicativ și poate fi ajustat în funcție de caracteristicile coloanei HPLC.

NOTA 2: Răspunsul detectorului la aflatoxina B_1 depinde de temperatură, prin urmare derivațiile trebuie compensate (fig. 3). Prin injectarea unei cantități fixe de standard de referință aflatoxină B_1 (pct. 3.13.3) la intervale regulate (de exemplu, la fiecare a treia injectare), valorile picului aflatoxinei B_1 obținute între aceste standarde de referință pot fi corectate utilizând mijloace de răspuns, cu condiția ca diferența dintre răspunsurile standardelor de referință consecutive să fie foarte mică (<10%). De aceea, injectările trebuie să fie efectuate fără întrerupere. Dacă este necesară o întrerupere, ultima injectare înainte de întrerupere și prima injectare după întrerupere trebuie să reprezinte standardul de referință (pct. 3.13.3).

Întrucât curba de calibrare este lineară și trece prin origine, cantitățile de aflatoxină B_1 din extractele din probe sunt determinate direct prin raportare la standardele adiacente.

5.5.1. Setările pompei HPLC

Se setează pompa HPLC (pct. 4.5) la un debit de curgere de 0,5 sau 0,3 ml/min. pentru o coloană HPLC (pct. 4.6) de 5 μ m sau de 3 μ m, respectiv folosind faza mobilă (pct. 3.6).

5.5.2. Setările pompei post-coloană

Se setează pompa (pct. 4.7) la un debit de curgere de 0,2 până la 0,4 ml/min. pentru soluție saturată apă-iod. Debite de aproximativ 0,4 sau 0,2 ml/min. sunt recomandate în combinație cu debite de 0,5, respectiv 0,3 ml/min. pentru faza mobilă (pct. 3.6).

5.5.3. Detector cu fluorescență

Se setează detectorul cu fluorescență (pct. 4.11) la excitație de 365 nm și emisie de 435 nm (instrument de filtrare; > 400 nm). Se ajustează atenuatorul detectorului pentru a obține aproximativ 80% din totalul devierii vârfului dispozitivului de înregistrare pentru 1 ng de aflatoxină B_1 .

5.5.4. Injector

Pentru toate soluțiile se injectează o cantitate de 250 μ l, urmând instrucțiunile producătorului injectorului.

5.5.5. Verificarea separării cromatografice

Se injectează soluția pentru test cromatografic (pct. 3.14.1). Șanțurile trebuie să fie mai mici de 5% din suma înălțimilor muchiilor adiacente.

5.5.6. Verificarea stabilității sistemului

Înainte fiecărei serii de analize se injectează standardul de referință (pct. 3.13.3) până ce se ating suprafețele stabile ale muchiilor. (NB: Reacția suprafeței de aflatoxină B_1 , între injectări consecutive, nu trebuie să difere cu mai mult de 6%). Se începe imediat verificarea linearității (pct. 5.5.7).

5.5.7. Verificarea linearității

Se injectează soluție de calibrare aflatoxină B₁ (pct. 3.13.1 la pct. 3.13.4).

Pentru evitarea aglomerărilor în reacție, la fiecare a treia injecție se va utiliza standard de referință (pct. 3.13.3) (NB: Reacția suprafeței superioare în cazul acestui standard de referință nu trebuie să difere cu mai mult de 10% în 90 min.). Se corectează aglomerările conform formulei de la punctul 7. Graficul de calibrare trebuie să fie linear și să treacă prin origine între două erori standard pe Y. Valorile obținute nu trebuie să difere cu mai mult de 3% de valorile nominale. Dacă aceste condiții sunt îndeplinite, se continuă fără întârziere. Dacă nu, se identifică și se corectează sursa problemelor de a continua.

5.5.8. Injectarea extractelor din probe

Se injectează extractele din probe purificate (pct. 5.4.2.2). După fiecare două extracte din probe se repetă injecția de standard de referință (pct. 3.13.3), conform următoarei secvențe: standard de referință, extract, extract, standard de referință, extract, extract, standard de referință etc.

6. Test de confirmare

6.1. Tratarea în continuare a extractului (pct. 5.4.2.2)

Se adaugă 5 ml soluție de clorură de sodiu (pct. 3.15.1) extractului obținut la pct. 5.4.2.2. Se extrag de 3 ori câte 2 ml cloroform (pct. 3.1) pentru un minut, în pâlnia de separare (pct. 4.24.1). Se scurg extractele combinate cu cloroform peste aproximativ 1 g sulfat de sodiu (pct. 3.15.2) într-un tub pentru test de 10 ml. O pâlnie mică (diametru: 4 cm, poate fi folosită împreună cu o cârpă din bumbac în partea de scurgere, acoperită cu aproximativ 1 g sulfat de sodiu).

Se spală stratul de sulfat de sodiu cu câțiva ml cloroform și se colectează soluția rezultată în același tub pentru test. Se evaporă extractul de cloroform până la uscare, în același tub pentru test, utilizând un bloc pentru încălzire (pct. 4.24.2) și se redizolvă în 1 ml cloroform.

6.2. Pregătirea cromatografiei derivate și în strat subțire:

A se vedea metoda A, pct. 5.6.2.

7. Calcularea rezultatelor

Se calculează conținutul de aflatoxină B₁ (μg/kg) prezent în probă, după formula:

$$\text{Conținutul de aflatoxină B}_1 \text{ în emg/kg} = \frac{m \times V_{\text{ext}}}{V_m \times M \times \frac{V_f}{V_c}},$$

unde:

m = cantitatea în ng de aflatoxină B₁ reprezentată prin partea superioară B₁ a probei, calculată după cum urmează:

$$m = \frac{P(\text{proba})}{P(st_1) + P(st_2)} \times 2r(st),$$

unde:

P(proba) = suprafața superioară a aflatoxinei B₁ pentru probă;

P(st₁) = suprafața superioară a aflatoxinei B₁ rezultată din injecția precedentă, cu standard de referință (pct. 3.13.3);

P(st₂) = suprafața superioară a aflatoxinei B₁ rezultată din injecția următoare, cu standard de referință (pct. 3.13.3);

r(st) = cantitatea de aflatoxină B₁ în ng injectată în standardul de referință (pct. 3.13.3);

V_m = volumul în ml extras din probă injectat;

V_{ext} = volumul final în ml de extras din probă;

M = masa în g a probei;

V_f = volumul în ml de filtrat transferat în cartușul florisil (pct. 5.4.1.2);

V_c = volumul în ml de cloroform utilizat pentru extragerea probei.

Dacă procedura este conformă acestui protocol, formula se reduce la:

$$\text{conținutul de aflatoxină B}_1 \text{ în } \mu\text{g/kg} = 20 \times m.$$

7.1. Calcularea rezultatelor poate, de asemenea, să fie efectuată măsurând înălțimea suprafeței superioare.

8. Repetabilitate

A se vedea pct. 10.1

9. Reproducibilitate

A se vedea pct. 10.1

10. Observații

10.1. Precizie

Un studiu colaborativ¹⁾ efectuat la nivel internațional asupra furajelor amestecate a ajuns la rezultatele pentru repetabilitate și reproductibilitate indicate în tabelul 1. Termenul *repetabilitate* (r) utilizat aici este definit ca fiind cea mai mare pondere nesemnificativă la nivelul de probabilitate de 95% pentru compararea a două citiri ale aceleiași probe, în același laborator, în condiții similare. Termenul *reproductibilitate* (R) este definit similar pentru compararea în cazul a două laboratoare diferite. În conformitate cu ISO 3534 — 1977, 2,35²⁾ și cu Decizia Comisiei 89/610/CEE³⁾, r și R sunt dați, de asemenea, în tabelul 1 drept coeficienți de variație.

Tabelul 1
Repetabilitatea (r) și reproductibilitatea (R) exprimate proporțional și coeficienții de variație corespondenți (15 laboratoare)

Nivel (μg/kg)	r	R	CV _r ^{*)} (%)	CV _R (%)
8 & 14	1,4	1,7	11	18

*) CV = coeficient de variație

10.2. Stabilizarea cloroformului (pct. 3.1)

Caracteristicile de absorbție ale cartușului de florisil pot fi schimbate dacă sunt utilizați alți stabilizatori decât etanolul. Trebuie să fie verificată conformitatea cu pct. 10.3, în cazul în care cloroformul descris nu este disponibil.

10.3. Acuratețe

Aplicarea corectă a metodei trebuie să fie verificată prin efectuarea de măsurători repetate asupra materialelor de referință certificate. În cazul în care acestea nu sunt disponibile, performanța metodei trebuie să fie verificată prin experimente repetate asupra unor probe blank îmbunătățite. Devierea valorii medii de la valoarea actuală, exprimată în procente din valoarea actuală, nu trebuie să depășească limitele de -20% până la +10%.

¹⁾ Egmond, H.P. van, Heisterkamp, S.H. și Paulsch, W.E. (1991). *Aditivi și Contaminanți Alimentari* 8, 17—29.

²⁾ ISO 3534-1977

³⁾ JO nr. L 351, 2.12.1989, p. 39.



Figura 1*): Ansamblul coloană-cartuș



- | | |
|----------------------------|---------------------------------|
| 1. Faza mobila | 8. Piesa "T" |
| 2. Pompa | 9. Baie controlata termostatic |
| 3. Valva de injectie | 10. Bobina spiralata de reactie |
| 4. Coloana garda | 11. Detector de fluorescenta |
| 5. Coloana de analiza MCPL | 12. Restrictor |
| 6. Solutie saturata de iod | 13. Deseuri |
| 7. Pompa reactiv | 14. Dispozitiv de inregistrare |

Figura 2*): Schema de curgere a sistemului LC de derivatizare post-coloana cu iod

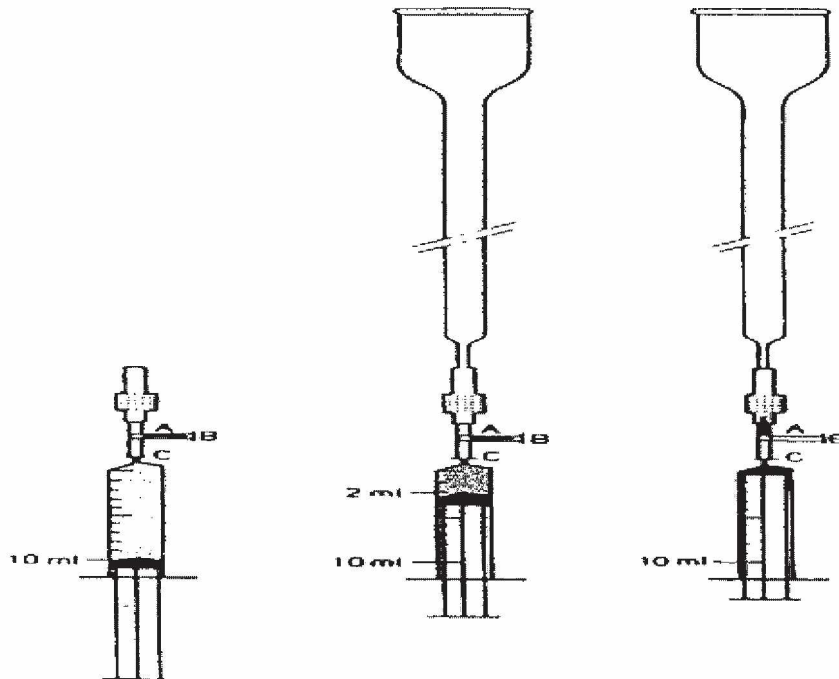
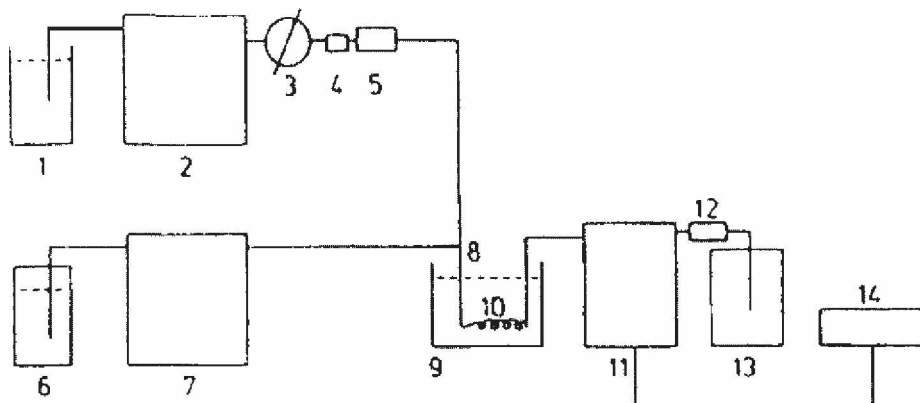
*) Figurile 1 și 2 sunt reproduse în facsimil.



Figura 3*): Compensarea aglomerării în răspunsul aflatoxinei B prin injectarea standardului de referință (3.13.3) la intervale regulate de timp

C. Observații privind metodele A și B

1. Degresare

Probele ce conțin mai mult de 5% grăsimi trebuie să fie degresate cu eter de petrol (bp 40°C până la 60°C) după preparările indicate la pct. 5.1.

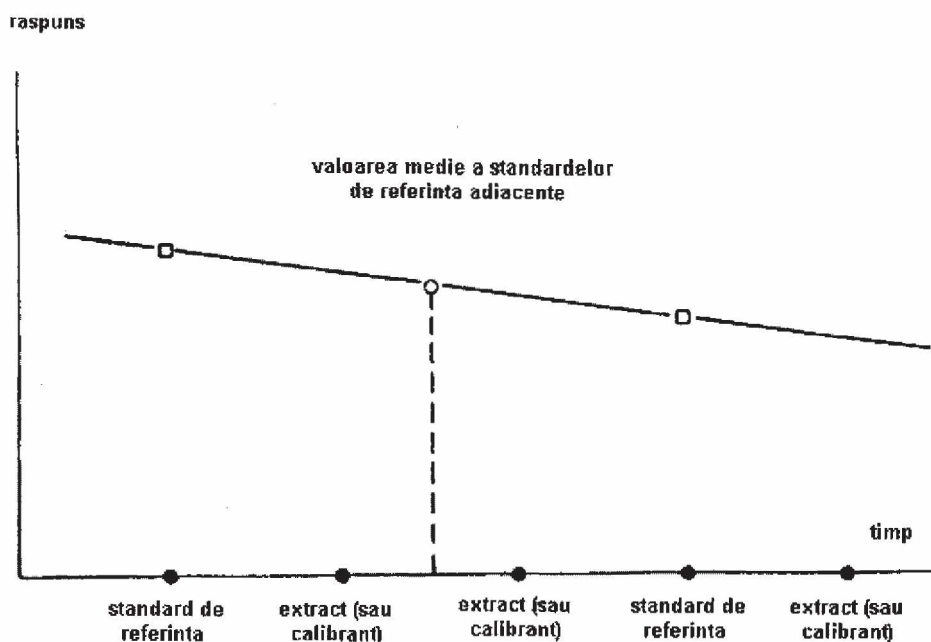
În astfel de cazuri, rezultatele analitice trebuie să fie exprimate în funcție de masa probei nedegresate.

2. Reproducibilitatea rezultatelor pentru metoda A

Reproducibilitatea rezultatelor, de exemplu, variația dintre rezultatele obținute în două sau mai multe laboratoare privind aceeași probă, a fost estimată la:

±50% din valoarea medie pentru valorile medii ale aflatoxinei B₁ de la 10 și până la 20 μg/kg;

±10 μg/kg din valoarea medie pentru valori medii mai mari de 20 și până la 50 μg/kg;

±20% din valoarea medie pentru valori medii peste 50 μg/kg.

*) Figura 3 este reprodusă în facsimil.



Figura 1



Figura 2

*) Apendicele este reprodus în facsimil.

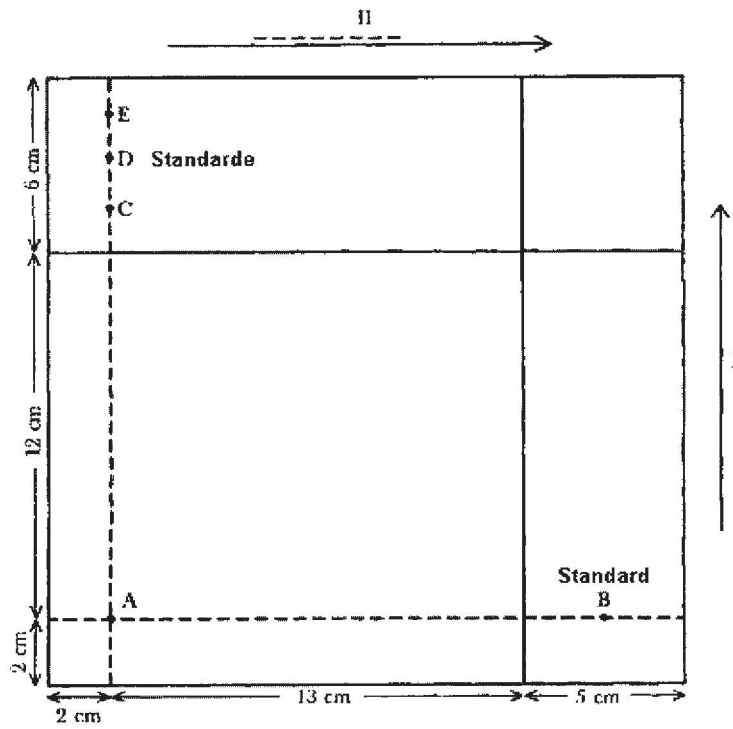

Figura 3

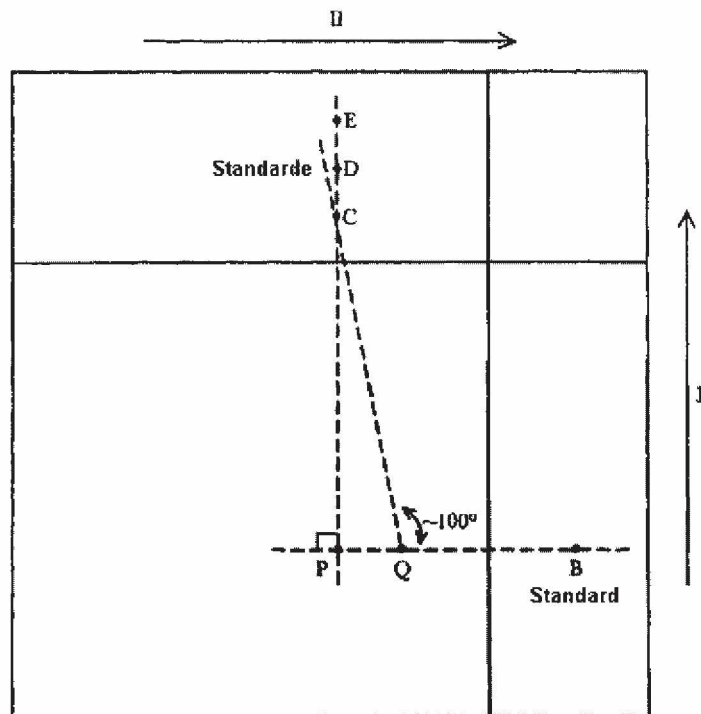
MINISTERUL FINANTELOR PUBLICE

ORDIN
privind stabilirea categoriilor de obligații fiscale
pentru care organul fiscal transmite contribuabililor, prin poștă, formularele de declarații de venit

În temeiul prevederilor art. 11 alin. (5) din Hotărârea Guvernului nr. 208/2005 privind organizarea și funcționarea Ministerului Finanțelor Publice și a Agenției Naționale de Administrare Fiscală, cu modificările și completările ulterioare, având în vedere prevederile art. 80 alin. (6) din Ordonanța Guvernului nr. 92/2003 privind Codul de procedură fiscală, republicată, cu modificările și completările ulterioare,

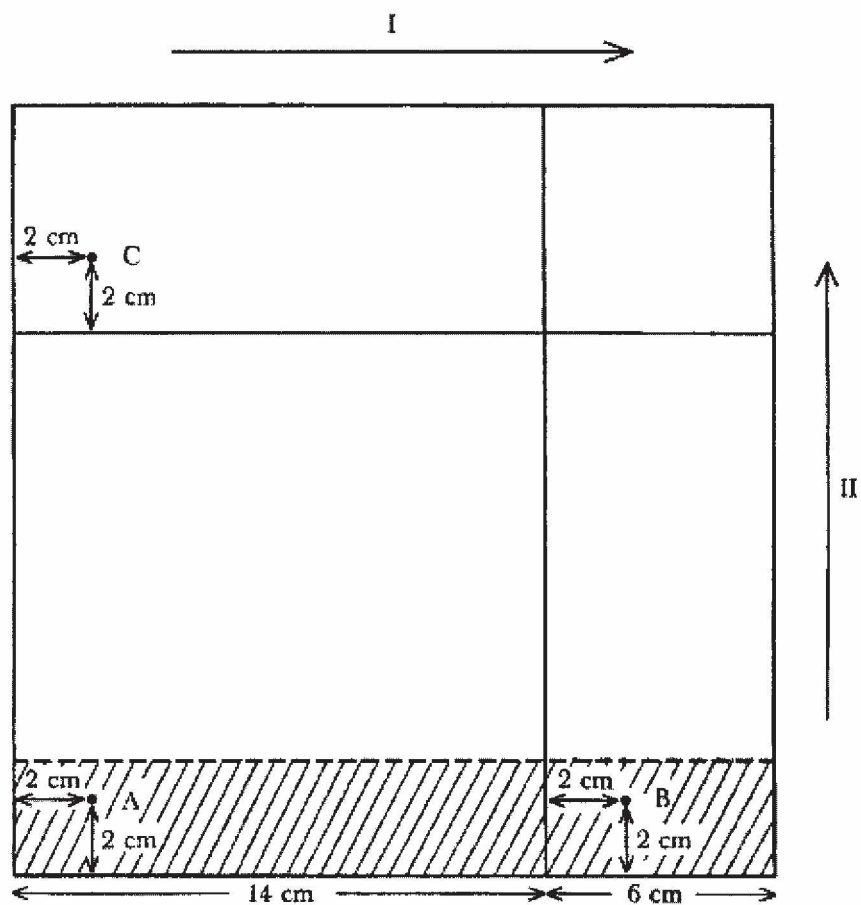
ministrul finanțelor publice emite următorul ordin:

Art. 1. — Pentru îndeplinirea obligației de declarare a veniturilor realizate în anul fiscal 2006, se aprobă transmiterea prin poștă, de către organul fiscal către contribuabili — persoane fizice, a unui pachet informațional conținând următoarele:

- a) două exemplare ale formularului 200, „Declarație specială privind veniturile realizate“, cod 14.13.01.13;
- b) Ghidul pentru completarea și depunerea declarației de venit pentru anul fiscal 2006;
- c) scrisoarea adresată contribuabililor, semnată de președintele Agenției Naționale de Administrare Fiscală;
- d) plicul „CR“, destinat transmiterii declarației de venit de către contribuabili;
- e) plicul exterior pentru transmiterile documentelor pachetului informațional către contribuabili.

Art. 2. — Modelele și conținutul formularelor adaptate pentru trimiterea/primirea prin poștă, precum și cele ale Ghidului pentru completarea și depunerea declarației de venit pentru anul 2006, ale scrisorii semnate de președintele Agenției Naționale de Administrare Fiscală, ale plicului „CR“ destinat transmiterii declarațiilor de către

contribuabili și ale plicului exterior transmis contribuabililor sunt prezentate în anexa la prezentul ordin.

Art. 3. — (1) Costurile poștale pentru transmiterile în regim „recomandat“, precum și costurile poștale pentru transmiterile returnate sunt suportate de către Ministerul Finanțelor Publice — Agenția Națională de Administrare Fiscală.

(2) Costurile poștale pentru trimerile sosite cu indicația specială „CR“ — recomandat la unitățile fiscale destinate de la contribuabili sunt suportate de direcțiile generale ale finanțelor publice județene și a municipiului București, din bugetele proprii.

Art. 4. — Anexa face parte integrantă din prezentul ordin.

Art. 5. — Direcția de îndrumare și asistență a contribuabililor, Direcția economică și administrativă, Direcția generală a tehnologiei informației, precum și direcțiile generale ale finanțelor publice județene și a municipiului București și unitățile lor subordonate vor duce la îndeplinire prevederile prezentului ordin.

Art. 6. — Prezentul ordin va fi publicat în Monitorul Oficial al României, Partea I.

Ministrul finanțelor publice,
Sebastian Teodor Gheorghe Vlădescu

București, 23 martie 2007.
Nr. 469.

ANEXĂ

1. Formularul 200 „Declarație specială privind veniturile realizate“, cod 14.13.01.13*);
2. Ghidul pentru completarea și depunerea declarației de venit pentru anul fiscal 2006;
3. scrisoarea adresată contribuabililor, semnată de președintele Agenției Naționale de Administrare Fiscală;
4. plicul „CR“, destinat transmiterii declarației de venit de către contribuabili*);
5. plicul exterior pentru transmiterile documentelor pachetului informațional către contribuabili*).

*) Modelele prevăzute la pct. 1,4 și 5 sunt reproduse în facsimil.

2A. DATE PRIVIND ACTIVITATEA DESFĂȘURATĂ

1. Natura veniturilor:
 Venituri comerciale Venituri din profesii libere Venituri din drepturi de proprietate intelectuală Venituri din cedarea folosinței bunurilor Venituri din activități agricole
 Câștiguri din transferul titlurilor de valoare: - deținute mai mult de 365 de zile
 - deținute mai puțin de 365 de zile, inclusiv
2. Determinarea venitului net: Sistem real Cote forfetare Normă de venit
3. Forma de organizare: Individual Asocierie între persoane fizice Asocierie între persoane fizice și persoane juridice române
4. Obiectul principal de activitate Cod CAEN
5. Sediul
6. Datele de identificare ale bunului cărui i se cedează folosința.....
7. Documentul de autorizare/Contract de asociere / închiriere/ arendare Nr.....Data.../.../.....Organul emitent.....
8. Data începerii activității...../...../..... 9. Data încetării activității...../...../.....

2B. VENIT NET/CÂȘTIG NET

	- lei RON -	
1. Venit brut.....	1.	<input type="text"/>
2. Cheltuieli deductibile: (rd.2.1 sau rd.2.3 sau rd.2.2+rd.2.4, după caz)	2.	<input type="text"/>
2.1. Cheltuieli deductibile	2.1	<input type="text"/>
2.2. Cheltuieli forfetare.....	2.2	<input type="text"/>
2.3. Sume ce revin organismelor de gestiune colectivă	2.3	<input type="text"/>
2.4. Contribuții sociale obligatorii plătite	2.4	<input type="text"/>
3. Venit net (rd.1 - rd. 2) din care:	3.	<input type="text"/>
3.1. Venit net aferent activităților cu regim de reținere la sursă.....	3.1	<input type="text"/>
4. Câștig net	4.	<input type="text"/>
5. Pierdere fiscală (rd.2 - rd. 1)/Pierdere	5.	<input type="text"/>

2C. VENIT SCUTIT LA PLATA IMPOZITULUI PE VENIT

1. Venit net/ Pierdere fiscală.....	1.	<input type="text"/>
-------------------------------------	----	----------------------

3A. DATE PRIVIND ACTIVITATEA DESFĂȘURATĂ

1. Natura veniturilor:
 Venituri comerciale Venituri din profesii libere Venituri din drepturi de proprietate intelectuală Venituri din cedarea folosinței bunurilor Venituri din activități agricole
 Câștiguri din transferul titlurilor de valoare: - deținute mai mult de 365 de zile
 - deținute mai puțin de 365 de zile, inclusiv
2. Determinarea venitului net: Sistem real Cote forfetare Normă de venit
3. Forma de organizare: Individual Asocierie între persoane fizice Asocierie între persoane fizice și persoane juridice române
4. Obiectul principal de activitate Cod CAEN
5. Sediul
6. Datele de identificare ale bunului cărui i se cedează folosința.....
7. Documentul de autorizare/Contract de asociere / închiriere/ arendare Nr.....Data.../.../.....Organul emitent.....
8. Data începerii activității...../...../..... 9. Data încetării activității...../...../.....

3B. VENIT NET/CÂȘTIG NET

	- lei RON -	
1. Venit brut.....	1.	<input type="text"/>
2. Cheltuieli deductibile: (rd.2.1 sau rd.2.3 sau rd.2.2+rd.2.4, după caz)	2.	<input type="text"/>
2.1. Cheltuieli deductibile	2.1	<input type="text"/>
2.2. Cheltuieli forfetare.....	2.2	<input type="text"/>
2.3. Sume ce revin organismelor de gestiune colectivă	2.3	<input type="text"/>
2.4. Contribuții sociale obligatorii plătite	2.4	<input type="text"/>
3. Venit net (rd.1 - rd. 2) din care:	3.	<input type="text"/>
3.1. Venit net aferent activităților cu regim de reținere la sursă.....	3.1	<input type="text"/>
4. Câștig net	4.	<input type="text"/>
5. Pierdere fiscală (rd.2 - rd. 1)/Pierdere	5.	<input type="text"/>

3C. VENIT SCUTIT LA PLATA IMPOZITULUI PE VENIT

1. Venit net/ Pierdere fiscală.....	1.	<input type="text"/>
-------------------------------------	----	----------------------

4A. DATE PRIVIND ACTIVITATEA DESFĂȘURATĂ

1. Natura veniturilor:
 Venituri comerciale Venituri din profesii libere Venituri din drepturi de proprietate intelectuală Venituri din cedarea folosinței bunurilor Venituri din activități agricole
 Câștiguri din transferul titlurilor de valoare: - deținute mai mult de 365 de zile
 - deținute mai puțin de 365 de zile, inclusiv
2. Determinarea venitului net: Sistem real Cote forfetare Normă de venit
3. Forma de organizare: Individual Asociere între persoane fizice Asociere între persoane fizice și persoane juridice române
4. Obiectul principal de activitate Cod CAEN
5. Sediul
6. Datele de identificare ale bunului cărui a se cedează folosința.....
7. Documentul de autorizare/Contract de asociere / închiriere/ arendare Nr.....Data.../.../.....Organul emitent.....
8. Data începerii activității...../...../..... 9. Data încetării activității...../...../.....

4B. VENIT NET/CÂȘTIG NET

	- lei RON -
1. Venit brut.....	1. <input type="text"/>
2. Cheltuieli deductibile: (rd.2.1. sau rd.2.3 sau rd.2.2+rd.2.4, după caz)	2. <input type="text"/>
2.1. Cheltuieli deductibile	2.1 <input type="text"/>
2.2. Cheltuieli forfetare.....	2.2 <input type="text"/>
2.3. Sume ce revin organismelor de gestiune colectivă	2.3 <input type="text"/>
2.4. Contribuții sociale obligatorii plătite	2.4 <input type="text"/>
3. Venit net (rd.1 - rd. 2) din care:	3. <input type="text"/>
3.1. Venit net aferent activităților cu regim de reținere la sursă.....	3.1 <input type="text"/>
4. Câștig net	4. <input type="text"/>
5. Pierdere fiscală (rd.2 - rd. 1)/Pierdere.....	5. <input type="text"/>

4C. VENIT SCUTIT LA PLATA IMPOZITULUI PE VENIT

1. Venit net/ Pierdere fiscală.....	1. <input type="text"/>
-------------------------------------	-------------------------

5A. DATE PRIVIND ACTIVITATEA DESFĂȘURATĂ

1. Natura veniturilor:
 Venituri comerciale Venituri din profesii libere Venituri din drepturi de proprietate intelectuală Venituri din cedarea folosinței bunurilor Venituri din activități agricole
 Câștiguri din transferul titlurilor de valoare: - deținute mai mult de 365 de zile
 - deținute mai puțin de 365 de zile, inclusiv
2. Determinarea venitului net: Sistem real Cote forfetare Normă de venit
3. Forma de organizare: Individual Asociere între persoane fizice Asociere între persoane fizice și persoane juridice române
4. Obiectul principal de activitate Cod CAEN
5. Sediul
6. Datele de identificare ale bunului cărui a se cedează folosința.....
7. Documentul de autorizare/Contract de asociere / închiriere/ arendare Nr.....Data.../.../.....Organul emitent.....
8. Data începerii activității...../...../..... 9. Data încetării activității...../...../.....

5B. VENIT NET/CÂȘTIG NET

	- lei RON -
1. Venit brut.....	1. <input type="text"/>
2. Cheltuieli deductibile: (rd.2.1. sau rd.2.3 sau rd.2.2+rd.2.4, după caz)	2. <input type="text"/>
2.1. Cheltuieli deductibile	2.1 <input type="text"/>
2.2. Cheltuieli forfetare.....	2.2 <input type="text"/>
2.3. Sume ce revin organismelor de gestiune colectivă	2.3 <input type="text"/>
2.4. Contribuții sociale obligatorii plătite	2.4 <input type="text"/>
3. Venit net (rd.1 - rd. 2) din care:	3. <input type="text"/>
3.1. Venit net aferent activităților cu regim de reținere la sursă.....	3.1 <input type="text"/>
4. Câștig net	4. <input type="text"/>
5. Pierdere fiscală (rd.2 - rd. 1)/Pierdere.....	5. <input type="text"/>

5C. VENIT SCUTIT LA PLATA IMPOZITULUI PE VENIT

1. Venit net/ Pierdere fiscală.....	1. <input type="text"/>
-------------------------------------	-------------------------



6A. DATE PRIVIND ACTIVITATEA DESFĂȘURATĂ

1. Natura veniturilor:

Venituri comerciale Venituri din profesii libere Venituri din drepturi de proprietate intelectuală Venituri din cedarea folosinței bunurilor Venituri din activități agricole Căștiguri din transferul titlurilor de valoare: - deținute mai mult de 365 de zile
- deținute mai puțin de 365 de zile, inclusiv 2. Determinarea venitului net: Sistem real Cote forfetare Normă de venit 3. Forma de organizare: Individual Asocieră între persoane fizice Asocieră între persoane fizice și persoane juridice române 4. Obiectul principal de activitate Cod CAEN

5. Sediul

6. Datele de identificare ale bunului căruia i se cedează folosința.....

7. Documentul de autorizare/Contract de asocieră / închiriere/ arendare Nr.....Data.../.../...Organul emitent.....

8. Data începerii activității...../...../..... 9. Data încetării activității...../...../.....

6B. VENIT NET/CÂȘTIG NET

- lei RON -

1. Venit brut 1. 2. Cheltuieli deductibile: 2.

(rd.2.1 sau rd.2.3 sau rd.2.2+rd.2.4, după caz)

2.1. Cheltuieli deductibile 2.1 2.2. Cheltuieli forfetare..... 2.2 2.3. Sume ce revin organismelor de gestiune colectivă 2.3 2.4. Contribuții sociale obligatorii plătite 2.4 3. Venit net (rd.1 - rd. 2) din care: 3. 3.1. Venit net aferent activităților cu regim de reținere la sursă..... 3.1 4. Câștig net 4. 5. Pierdere fiscală (rd.2 - rd. 1)/Pierdere 5. **6C. VENIT SCUTIT LA PLATA IMPOZITULUI PE VENIT**1. Venit net/ Pierdere fiscală..... 1. **III. DESTINAȚIA SUMEI REPREZENTÂND 2% DIN IMPOZITUL PE VENITUL ANUAL DATORAT**

1 Bursa privată conform Legii nr. 376/2004 Contract nr./data Suma plătită -lei- Documente de plată nr./ data

<input type="text"/>	<input type="text"/>	<input type="text"/>	<input type="text"/>
----------------------	----------------------	----------------------	----------------------

2 Sponsorizare entitate nonprofit conform art. 84 alin (2) din Legea nr. 571/2003

Suma (lei)

Denumire entitate nonprofit	Cod de identificare fiscală al entității nonprofit	Cont bancar (IBAN)
<input type="text"/>	<input type="text"/>	<input type="text"/>

IV. DATE DE IDENTIFICARE ALE REPREZENTANTULUI FISCALCod de identificare fiscală

Nume, prenume/Denumire.....

Adresa: Județ..... Sector..... Localitate.....

Strada..... Nr..... Bloc..... Scara..... Etaj..... Ap.....

Cod poștal..... Telefon..... Fax..... E-mail.....

*Sub sancțiunile aplicate faptei de fals în acte publice, declar că datele înscrise în acest formular sunt corecte și complete.*Semnătură contribuabil data Semnătură reprezentant fiscal..... data

Loc rezervat organului fiscal

Nr. înregistrare

Data.....

GHID PENTRU COMPLETAREA ȘI DEPUNEREA DECLARAȚIEI DE VENIT PENTRU ANUL 2006

Pentru a completa în mod corect formularele de declarație, **vă rugăm să citiți cu atenție** îndrumările de mai jos:

AVEȚI OBLIGATIA

de a depune declarația, dacă în anul 2006 ați obținut venituri din categoria:

A. ACTIVITĂȚI INDEPENDENTE:

- **venituri comerciale** (fapte de comerț, prestări de servicii, altele decât cele din profesii libere, precum și practicarea unei meserii, inclusiv din activități adiacente);
- **profesii libere** (exercitarea profesiilor de medic, avocat, notar, auditor financiar, consultant fiscal, expert contabil, contabil autorizat, consultant de plasament în valori mobiliare, arhitect etc.);
- **drepturi de proprietate intelectuală** (brevete de invenție, desene și modele, mostre, mărci de fabrică și comerț, drepturi de autor și drepturi conexe dreptului de autor și altele asemenea);
- **venituri din activități independente** scutite la plata impozitului pe venit.

Declarația se completează pentru fiecare categorie de venit și pentru fiecare sursă de realizare a venitului, conform instrucțiunilor de la pct. II.

B. VENITURI DIN CEDAREA FOLOSINȚEI BUNURILOR

- venituri în bani și/sau în natură, provenind din cedarea folosinței bunurilor mobile și imobile (ex.: din arendarea terenurilor sau închirieri de construcții sau alte bunuri), obținute de către proprietar, uzufructuar sau alt deținător legal, altele decât veniturile din activități independente.

Dacă ați obținut venituri din cedarea folosinței bunurilor din mai multe surse, respectiv contracte de închiriere, completați în cadrul aceluiași formular câte un cartuș (ex.: cartușul 1A-1B, cartușul 2A-2B etc.) pentru fiecare sursă de realizare a venitului, respectiv contract de închiriere, conform instrucțiunilor de la pct. II.

Declarația se completează în orice situație, indiferent dacă chiria și/sau arenda, prevăzute în contractul încheiat între părți, sunt exprimate în natură, lei sau valută.

C. VENITURI DIN ACTIVITĂȚI AGRICOLE IMPUSE ÎN SISTEM REAL

- venituri provenind din cultivarea și valorificarea florilor, legumelor și zarzavaturilor în sere și în solarii, precum și din cultivarea și valorificarea arbuștilor, plantelor decorative și a ciupercilor, din exploatarea pepinierelor viticole și pomicole și din altele asemenea.

Declarația se completează pentru fiecare loc de realizare a venitului, respectiv pentru fiecare localitate în a cărei rază teritorială se află terenul, conform instrucțiunilor de la pct. II. În cazul în care în raza teritorială a aceleiași localități se află mai multe terenuri, se va depune o singură declarație.

D. CÂȘTIGURI DIN TRANSFERUL TITLURILOR DE VALOARE

Declarația se depune pentru întregul portofoliu de titluri tranzacționate în anul 2006 și pentru care aveți obligația stabilirii câștigului net/pierderii, conform legii, în funcție de perioada deținerii.

ATENȚIE!

În cazul în care ați realizat mai multe categorii de venit din mai multe surse, veți completa, în cadrul aceluiași formular, câte un cartuș (ex.: cartușul 1A-1B-1C, cartușul 2A-2B-2C etc.), corespunzător fiecărei surse de venit.

Dacă în anul 2006 ați obținut venituri din activități independente impuse pe bază de norme de venit, nu aveți obligația depunerii declarației, cu excepția situației în care ați depus declarația de venit estimativ în luna decembrie a anului 2006 și pentru care nu s-au stabilit plăți anticipate.

CUM COMPLETAȚI DECLARAȚIA DE VENIT — FORMULARUL 200?

— În situația în care formularul 200 „Declarație specială privind veniturile realizate” are datele dvs. de identificare eronat completate, vă rugăm să le corecetați pentru a corespunde datelor înscrise în documentul dvs. de identitate (BI/CI) la momentul depunerii declarației, caz în care anexați copie după buletinul sau cartea de identitate.

— În situația în care **optați pentru restituirea diferențelor de impozit prin virament bancar**, vă rugăm să completați **denumirea băncii și numărul de cont (IBAN)**, pentru a ne da posibilitatea să vă virăm în cont eventualele diferențe de impozit, fără a mai fi necesară deplasarea dvs. la unitățile de trezorerie sau la oficiile poștale.

I. DATE DE IDENTIFICARE ALE CONTRIBUABILULUI

Adresa — se înscrie adresa domiciliului fiscal.

Cod numeric personal/Număr de identificare fiscală — înscrieți codul numeric personal din documentul dvs. de identitate sau numărul de identificare fiscală atribuit de organul fiscal.

II. DATE PRIVIND VENITURILE REALIZATE PE SURSE ȘI CATEGORII DE VENIT

Cap. A. DATE PRIVIND ACTIVITATEA DESFĂȘURATĂ

— *rd. 1, rd. 2, rd. 3, rd. 4, rd. 6 și rd. 7* se completează conform cerinței.

— *rd. 5. Sediul* — completați adresa sediului sau locului principal de desfășurare a activității în cazul în care vă desfășurați activitatea prin mai multe puncte de lucru.

Dacă realizați venituri din activități agricole veți înscrie denumirea unității administrativ-teritoriale în a cărei rază se află terenul/terenurile, respectiv: municipiu, oraș, comună sau sector al municipiului București, după caz.

— *rd. 8, rd. 9. Data începerii/încetării activității* — se completează numai dacă ați început/încetat activitatea în cursul anului fiscal 2006.

Dacă sunteți persoană fizică autorizată care v-ați încetat activitatea în cursul anului 2006, veți înscrie data depunerii autorizației de funcționare la organul emitent.

Cap. B. VENIT NET/CÂȘTIG NET

1. ACTIVITĂȚI INDEPENDENTE

a) Dacă ați realizat venituri din activități comerciale, profesii libere, din drepturi de proprietate intelectuală determinate în sistem real și ați desfășurat activitatea în mod individual, declarația se completează pe baza datelor din evidența contabilă, astfel:

— *rd. 1. Venit brut* — înscrieți suma reprezentând veniturile totale în bani și/sau echivalentul în lei al veniturilor în natură încasate în anul 2006, atât din activitatea de bază, cât și din activități adiacente.

— *rd. 2. Cheltuieli deductibile* — preluați suma de la rd. 2.1.

— *rd. 2.1. Cheltuieli deductibile* — înscrieți suma reprezentând cheltuielile efectuate în vederea realizării venitului, conform evidenței contabile.

— *rd. 3. Venit net* — înscrieți suma reprezentând diferența dintre venitul brut și cheltuielile aferente deductibile, respectiv se scade rd. 2 din rd. 1.

— *rd. 3.1. Venit net aferent activităților cu regim de reținere la sursă* — înscrieți partea din venitul net aferent activităților independente pentru care plățile anticipate s-au realizat prin stopaj la sursă, inclusiv veniturile obținute dintr-o asocieră cu o persoană juridică.

— *rd. 5. Pierdere fiscală/Pierdere* — înscrieți suma reprezentând diferența dintre cheltuielile deductibile și venitul brut, respectiv se scade rd. 1 din rd. 2.

Precizări în cazul persoanelor care realizează venituri din valorificarea sub orice formă a drepturilor de proprietate intelectuală, pentru care venitul net se determină pe baza cotelor forfetare de cheltuieli, declarația se completează pe baza documentelor eliberate de plătitorii de venit, astfel:

— la *rd. 1. Venit brut* — înscrieți suma reprezentând veniturile totale în bani și/sau echivalentul în lei al veniturilor în natură, realizate **din toate sursele** în anul 2006.

La stabilirea veniturilor brute din drepturi de proprietate intelectuală se au în vedere atât sumele încasate în cursul anului 2006, cât și reținerile în contul plăților anticipate efectuate cu titlu de impozit și contribuțiile obligatorii, reținute de plătitorii de venit.

— la *rd. 2.2. Cheltuieli forfetare* — înscrieți suma rezultată prin aplicarea unei cote de cheltuieli de **40%** la venitul brut realizat din valorificarea drepturilor de autor și prin aplicarea unei cote de cheltuieli de **50%** la venitul brut realizat din drepturile de autor aferente operelor de artă monumentală, după caz.

— *rd. 2.4. Contribuții sociale obligatorii plătite* — se completează cu suma reprezentând contribuțiile sociale obligatorii **plătite**.

ATENȚIE!

— *rd. 2.3. Sume ce revin organismelor de gestiune colectivă* — se completează numai dacă ați obținut în anul 2006 venituri din drepturi de proprietate intelectuală transmise prin succesiune, din exercitarea dreptului de suită sau ca remunerație compensatorie pentru copia privată, înscriind suma totală plătită organismelor de gestiune colectivă sau altor plătitori care, conform legii, au atribuții de colectare și de repartizare a veniturilor între titularii de drepturi de proprietate intelectuală.

b) Dacă ați realizat venituri din activități independente desfășurate într-o formă de asociere, declarația se completează astfel:

b.1) În cazul asocierilor dintre persoane fizice, care nu dau naștere unei persoane juridice, completați numai rd. 3 (venit net), respectiv rd. 5 (pierdere fiscală/pierdere), pe baza datelor de la cap. E din Declarația anuală de venit pentru asociațiile fără personalitate juridică, constituite între persoane fizice (formularul 204).

b.2) În cazul asocierilor constituite între persoane fizice și persoane juridice române (microîntreprinderi), care nu dau naștere unei persoane juridice, completați rd. 1, rd. 2 (cu rd. 2.4), rd. 3 și rd. 3.1 sau rd. 5, după caz.

2. VENITURI DIN CEDAREA FOLOSINTEI BUNURILOR

— *rd. 1. Venit brut* — înscrieți suma reprezentând chiria/arenda prevăzută în contractul încheiat între părți, pentru întregul an fiscal 2006, indiferent de momentul plății acesteia.

În situația în care chiria/arenda reprezintă echivalentul în lei al unei valute, venitul brut anual se determină pe baza *chiriei/arendei lunare evaluate la cursul de schimb al pieței valutare comunicat de Banca Națională a României, din ultima zi a fiecărei luni, corespunzător lunilor din perioada de impunere.*

În situația în care arenda se achită în natură, evaluarea în lei a acesteia se face pe baza prețurilor medii ale produselor agricole, ce pot fi comunicate de organul fiscal, conform Legii nr. 571/2003 privind Codul fiscal, cu modificările și completările ulterioare.

— *rd. 2. Cheltuieli deductibile* — înscrieți suma de la rd. 2.1 sau suma de la rd. 2.2, după caz.

— *rd. 2.1. Cheltuieli deductibile* — se completează **dacă ați optat pentru determinarea venitului net în sistem real**, conform documentelor contabile.

— *rd. 2.2. Cheltuieli forfetare* — se completează dacă ați optat pentru determinarea venitului net **pe baza cotelor forfetare de cheltuieli**. Înscrieți suma rezultată prin aplicarea unei cote forfetare de cheltuieli de 25% la venitul brut (rd. 1), reprezentând cheltuieli deductibile aferente venitului.

— *rd. 3. Venit net* — înscrieți suma reprezentând diferența dintre venitul brut și cheltuielile deductibile aferente, respectiv dintre rd. 1 și rd. 2.

— *rd. 5. Pierdere fiscală/Pierdere* — completați numai dacă ați optat pentru determinarea venitului net/pierdere în sistem real și dacă în anul 2006 ați înregistrat pierderi. Înscrieți suma reprezentând diferența obținută prin scăderea rd. 1 din rd. 2.

3. VENITURI DIN ACTIVITĂȚI AGRICOLE

a) Dacă ați realizat venituri din activități agricole determinate în sistem real și ați desfășurat activitatea în mod individual, cap. B al declarației se completează atât la rd. venit brut, cât și la rd. cheltuieli, respectiv venitul net sau pierderea realizată.

b) Dacă ați realizat venituri din activități agricole desfășurate într-o formă de asociere între persoane fizice care nu dă naștere unei persoane juridice, declarația se completează numai la rd. 3 (venit net), respectiv rd. 5 (pierdere fiscală/pierdere), pe baza datelor de la cap. E din Declarația anuală de venit pentru asociațiile fără personalitate juridică, constituite între persoane fizice (formularul 204).

4. CÂȘTIGURI DIN TRANSFERUL TITLURILOR DE VALOARE

— *rd. 4. Câștig net* — înscrieți câștigul net asupra întregului portofoliu, ca diferență pozitivă între câștigurile și pierderile înregistrate în cursul anului 2006 ca urmare a transferului dreptului de proprietate asupra titlurilor de valoare, cu excepția celor dobândite cu titlu gratuit în cadrul Programului de privatizare în masă.

— *rd. 5. Pierdere fiscală/Pierdere* — înscrieți pierderea asupra întregului portofoliu, ca diferență negativă între câștigurile și pierderile înregistrate în cursul anului 2006 ca urmare a transferului titlurilor de valoare, cu excepția celor dobândite cu titlu gratuit în cadrul Programului de privatizare în masă.

ATENȚIE! Dacă în anul 2006 ați realizat câștiguri/pierderi din tranzacționarea titlurilor de valoare, veți evidenția în **Declarație, în mod distinct**, câștigul net/pierderea din transferul dreptului de proprietate asupra titlurilor de valoare deținute mai mult de 365 de zile, precum și câștigul net/pierderea din transferul dreptului de proprietate asupra titlurilor de valoare deținute mai puțin de 365 de zile, inclusiv.

La declarație anexați documente justificative privind tranzacțiile efectuate, eliberate de intermediari, din care să rezulte câștigul/pierderea declarată, precum și cuantumul impozitului virat de către intermediar sau de către dvs., pentru anul fiscal 2006.

Cap. C. VENIT SCUTIT LA PLATA IMPOZITULUI PE VENIT

Se completează, dacă ați realizat în anul fiscal 2006 venituri din activități independente scutite la plata impozitului pe venit, conform legislației specifice.

— *rd. 1. Venit net/Pierdere fiscală* — înscrieți suma reprezentând venitul net sau pierderea fiscală realizată din activități independente desfășurate în perioada de scutire.

III. DESTINAȚIA SUMEI REPREZENTÂND 2% DIN IMPOZITUL PE VENITUL ANUAL DATORAT

Se completează **numai dacă ați efectuat în cursul anului fiscal 2006** cheltuieli cu burse private, conform Legii nr. 376/2004 privind bursele private, și solicitați restituirea acestora **și/sau optați pentru virarea unei sume reprezentând 2% din impozitul pe venit net anual impozabil datorat** pe fiecare sursă și categorie de venit, pentru sponsorizarea unei singure entități nonprofit care se înființează și funcționează potrivit legii.

Notă: Dacă ați realizat venituri din activități independente, impuse pe bază de normă de venit, și nu aveți obligația depunerii declarației, dar ați efectuat în cursul anului fiscal 2006 cheltuieli cu burse private și solicitați restituirea acestora și/sau optați pentru virarea unei sume în contul unei entități nonprofit, completați formularul 200 cu datele de identificare și datele privind activitatea desfășurată.

1. **Bursă privată conform Legii nr. 376/2004** — bifați căsuța, dacă ați efectuat cheltuieli cu burse private în cursul anului 2006, în condițiile Legii nr. 376/2004.

Contract nr./data — înscrieți numărul și data contractului privind acordarea bursei private.

Suma plătită — înscrieți suma plătită în cursul anului 2006 pentru bursă privată.

Documente de plată nr./data — înscrieți numărul și data documentelor care atestă plata bursei private.

Contractul privind acordarea bursei private și documentele ce atestă plata bursei se prezintă în original și în copie, organul fiscal păstrând copiile acestora după ce verifică conformitatea cu originalul. În cazul în care declarația se transmite prin poștă, documentele de mai sus se anexează în copie.

2. Sponsorizare entitate nonprofit (conform art. 84 alin. (2) din Legea nr. 571/2003): — bifați căsuța, dacă optați pentru virarea unei sume de până la 2% din impozitul pe venitul net anual impozabil datorat, pentru sponsorizarea unei entități nonprofit.

Suma — se completează cu suma solicitată a fi virată în contul entității nonprofit. În situația în care nu cunoașteți suma care poate fi virată, nu veți completa rubrica „Suma”, caz în care organul fiscal va calcula și va vira suma admisă, conform legii.

Denumire entitate nonprofit — înscrieți denumirea completă a entității nonprofit.

Cod de identificare fiscală al entității nonprofit — înscrieți codul de identificare fiscală al entității nonprofit pentru care solicitați virarea sumei.

Cont bancar (IBAN) — înscrieți codul IBAN al contului bancar al entității nonprofit (*vă rugăm să vă asigurați de corectitudinea acestuia*).

IV. DATE DE IDENTIFICARE ALE REPREZENTANTULUI FISCAL

Se completează numai în cazul în care obligațiile de declarare a veniturilor se îndeplinesc de către reprezentantul fiscal desemnat de dvs., completând datele de identificare ale acestuia.

ATENȚIE!

Dacă aveți nelămuriri referitoare la obligația completării și depunerii declarației, vă puteți adresa organului fiscal de domiciliu.



AGENȚIA NAȚIONALĂ DE ADMINISTRARE FISCALĂ

Stimate contribuabil,

Strategia majoră a Agenției Naționale de Administrare Fiscală, din cadrul Ministerului Finanțelor Publice, constă în transformarea sa într-o administrație europeană modernă, eficientă, asigurând mediul optim în care contribuabilii să-și îndeplinească obligațiile bugetare. Realizarea acestei strategii nu poate fi făcută în bune condiții fără participarea dvs. voluntară la îndeplinirea obligațiilor fiscale care vă revin. În acest sens, Agenția este preocupată să vă pună la dispoziție servicii moderne și ușor de utilizat.

Agenția Națională de Administrare Fiscală aplică sistemul de transmitere/primire prin poștă a declarațiilor de venit, astfel încât dvs. să vă puteți îndeplini obligațiile de declarare a veniturilor realizate în anul 2006 într-un mod cât mai simplu.

Utilizând acest sistem veți economisi o parte din timpul dvs., deoarece nu mai trebuie să vă deplasați la sediul administrației finanțelor publice pentru a depune declarația.

Pentru utilizarea acestui sistem, tot ce trebuie să faceți dvs. este să completați formularele, conform instrucțiunilor incluse în pachetul informațional primit, iar apoi să le introduceți în plicul destinat transmiterii și să-l depuneți până la data de 15 mai 2007 inclusiv, la cel mai apropiat oficiu poștal. Recipisa pe care o veți primi la depunerea plicului constituie dovada respectării obligației de declarare a veniturilor realizate în anul fiscal 2006.

Vă recomandăm ca, pentru transmiterea declarațiilor prin poștă în sistem recomandat, să utilizați plicul cu indicația „CR” primit, acesta fiind un plic special, pentru care nu trebuie să achitați taxele poștale. În cazul în care veți utiliza un alt plic, taxele poștale vor fi suportate de dvs.

Pentru informații suplimentare, vă puteți adresa Biroului de Asistență a Contribuabililor de la unitatea fiscală în raza căreia aveți domiciliul.

Sperăm că acest sistem de transmitere prin poștă a declarațiilor de venit să constituie un mijloc eficient de înlesnire a îndeplinirii obligațiilor dvs. în calitate de contribuabil la bugetul de stat.

PREȘEDINTE,
Daniel Chițoiu

**EXPEDITOR: AGENȚIA NAȚIONALĂ
DE ADMINISTRARE FISCALĂ**
Str. Apolodor nr. 17, Sector 5, București, cod poștal 050741

T.P.
POȘTA ROMÂNĂ
Nr. 103/DO/4000
Valabil 2007 - 2009
București 83

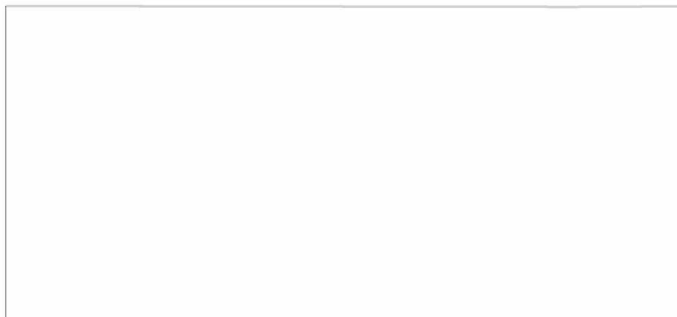

**AGENȚIA NAȚIONALĂ DE
ADMINISTRARE FISCALĂ**
Impozitul pe venit

EXPEDITOR:

.....
.....
.....
.....
.....

R

C.R.
POȘTA ROMÂNĂ
Nr. 103/DO/001
Valabil 2007 - 2009
**SE TAXEAZĂ LA
DESTINAȚIE**

**AGENȚIA NAȚIONALĂ DE
ADMINISTRARE FISCALĂ**
Impozitul pe venit

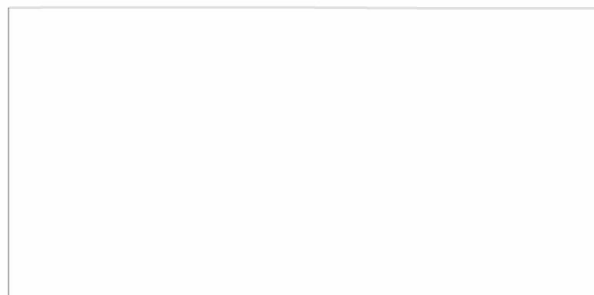

MINISTERUL TRANSPORTURILOR, CONSTRUCȚIILOR ȘI TURISMULUI

ORDIN
pentru scutirea de la plata serviciilor de navigație aeriană terminală
a anumitor categorii de aeronave care operează în spațiul aerian național

În temeiul prevederilor art. 13 alin. (4) din Ordonanța Guvernului nr. 29/1997 privind codul aerian civil, republicată, cu modificările și completările ulterioare, ale art. 5 alin. (4) din Hotărârea Guvernului nr. 412/2004 privind organizarea și funcționarea Ministerului Transporturilor, Construcțiilor și Turismului, cu modificările și completările ulterioare, pentru îndeplinirea atribuțiilor ce revin Ministerului Transporturilor, Construcțiilor și Turismului, ca autoritate de stat în domeniul transporturilor,

ministrul transporturilor, construcțiilor și turismului emite următorul ordin:

Art. 1. — Sunt scutite de la plata serviciilor de navigație aeriană terminală în spațiul aerian național următoarele categorii de aeronave:

a) aeronavele care efectuează zboruri VFR și a căror masă maximă certificată la decolare este strict mai mică de două tone;

b) aeronavele care efectuează zboruri-școală executate exclusiv în cadrul examinărilor în vederea obținerii licenței sau a unei calificări pentru echipajul de comandă și, pentru

acestea, este confirmată prin mențiunea corespunzătoare pe planul de zbor.

Art. 2. — Regia Autonomă ROMATSA și Regia Autonomă Autoritatea Aeronautică Civilă Română vor lua măsuri pentru ducerea la îndeplinire a prevederilor prezentului ordin.

Art. 3. — Prezentul ordin se aplică până la data de 1 ianuarie 2010.

Art. 4. — Prezentul ordin se publică în Monitorul Oficial al României, Partea I.

Ministrul transporturilor, construcțiilor și turismului,
Radu Mircea Berceanu

București, 27 martie 2007.
 Nr. 625.

HOTĂRÂRI ALE CONSILIULUI SUPERIOR AL MAGISTRATURII

CONSILIUL SUPERIOR AL MAGISTRATURII
 PLENUL

HOTĂRÂRE

pentru modificarea și completarea Regulamentului privind concursul de admitere
și examenul de absolvire a Institutului Național al Magistraturii, aprobat prin Hotărârea Plenului
Consiliului Superior al Magistraturii nr. 439/2006

În temeiul dispozițiilor art. 134 alin. (4) din Constituția României, republicată, ale art. 23 alin. (1) din Legea nr. 317/2004 privind Consiliul Superior al Magistraturii, republicată, cu modificările ulterioare, având în vedere dispozițiile art. 106 lit. a) din Legea nr. 303/2004 privind statutul judecătorilor și procurorilor, republicată, cu modificările și completările ulterioare,

Plenul Consiliului Superior al Magistraturii hotărăște:

Art. I. — Regulamentul privind concursul de admitere și examenul de absolvire a Institutului Național al Magistraturii, aprobat prin Hotărârea Plenului Consiliului Superior al Magistraturii nr. 439 din 15 iunie 2006, publicat în Monitorul Oficial al României, Partea I, nr. 560 din 28 iunie 2006, se modifică și se completează după cum urmează:

1. Articolul 30 va avea următorul cuprins:

„Art. 30. — (1) După încheierea cursurilor în cadrul Institutului Național al Magistraturii, auditorii de justiție susțin un examen de absolvire, constând în probe teoretice și practice, cu subiecte distincte pentru judecători și procurori, prin care se verifică însușirea cunoștințelor necesare exercitării funcției de judecător sau de procuror.

(2) Disciplinele la care auditorii de justiție sunt evaluați pe parcursul anului și la care susțin examen de absolvire, precum și modalitățile de examinare, data, calendarul de desfășurare, tematica și bibliografia examenului se propun de Consiliul științific al Institutului Național al Magistraturii și se aprobă prin hotărâre a Plenului Consiliului Superior al Magistraturii.“

2. După articolul 30 se introduc nouă noi articole, articolele 30¹—30⁹, cu următorul cuprins:

„Art. 30¹. — (1) Consiliul științific al Institutului Național al Magistraturii numește comisia de organizare a examenului. Consiliul Superior al Magistraturii numește

comisia de elaborare a subiectelor, comisia de corectare și comisia de soluționare a contestațiilor.

(2) Dispozițiile art. 5 alin. (2) și (3) se aplică în mod corespunzător.

Art. 30². — (1) Comisia de organizare a examenului se constituie prin hotărâre a Consiliului științific al Institutului Național al Magistraturii, la propunerea directorului Institutului.

(2) Comisia de organizare a examenului coordonează organizarea și desfășurarea examenului și se compune din:

- președinte: directorul adjunct al Institutului Național al Magistraturii, responsabil cu formarea profesională inițială;
- vicepreședinte: șeful Departamentului de formare profesională inițială al Institutului Național al Magistraturii;
- membri: experți, funcționari publici și personal contractual din cadrul Institutului.

Art. 30³. — (1) Comisia de organizare a examenului are, în principal, următoarele atribuții:

1. verifică îndeplinirea de către candidați a condițiilor legale de participare la examen, întocmește și afișează lista candidaților care îndeplinesc și a celor care nu îndeplinesc aceste condiții;

2. controlează și îndrumă acțiunile privind organizarea și desfășurarea examenului, identificarea și, după caz, închirierea spațiilor adecvate pentru susținerea probelor de examen și procurarea necesarului de rechizite;

3. asigură paza subiectelor și a lucrărilor scrise, la sediul comisiei, și ia măsuri pentru păstrarea ordinii publice la centrul de desfășurare a examenului;

4. instruește, cu 24 de ore înaintea datei examenului, persoanele care asigură supravegherea în sălile de examen — responsabili de sală și supraveghetori;

5. preia de la președintele comun, subiectele și baremele de evaluare și de notare, în plicuri distincte, închise și sigilate;

6. păstrează în deplină siguranță subiectele și baremele de evaluare și notare;

7. coordonează multiplicarea subiectelor, în funcție de numărul candidaților, sigilând apoi plicurile care conțin necesarul de subiecte pentru fiecare sală;

8. distribuie candidaților subiectele multiplicat;

9. repartizează candidații pe săli, în ordine alfabetică, dispune afișarea listelor respective cu cel puțin 24 de ore înainte de fiecare probă, pe ușile sălilor în care se desfășoară probele și ia măsuri pentru publicarea acestor liste pe pagina de internet a Institutului Național al Magistraturii în același termen;

10. afișează baremul de evaluare și notare la centrul de examen cu 15 minute înainte de încheierea fiecărei probe și asigură publicarea acestuia pe pagina de internet a Institutului Național al Magistraturii;

11. ia măsuri pentru ca în spațiile în care se desfășoară probele de examen să nu pătrundă persoane străine neautorizate de comisie sau neprevăzute de prezentul regulament;

12. informează de îndată conducerea Institutului Național al Magistraturii cu privire la orice situație deosebită a cărei rezolvare nu este prevăzută în prezentul regulament, precum și cu privire la orice situație care impune anularea unor subiecte, cum ar fi: pierderea, deteriorarea sau desecretizarea unui subiect;

13. calculează mediile generale și întocmește listele cu rezultatele examenului;

14. asigură afișarea la sediul Institutului Național al Magistraturii și publicarea pe pagina de internet a Institutului a rezultatelor examenului.

(2) Comisia de organizare a examenului exercită orice alte atribuții necesare bunei desfășurări a examenului.

Art. 30⁴. — (1) Președintele comisiei de organizare a examenului ia măsurile necesare ducerii la îndeplinire a atribuțiilor prevăzute la art. 30³.

(2) În acest scop, președintele comisiei de organizare a examenului stabilește atribuțiile pentru vicepreședinte și membrii comisiei.

Art. 30⁵. — (1) Comisiile de elaborare a subiectelor, de corectare și de soluționare a contestațiilor se numesc prin hotărâre a Plenului Consiliului Superior al Magistraturii, la propunerea Consiliului științific al Institutului Național al Magistraturii, distinct pentru judecători, respectiv pentru procurori.

(2) Fiecare comisie pentru judecători este alcătuită din 2 judecători și un formator al Institutului Național al Magistraturii.

(3) Fiecare comisie pentru procurori este alcătuită din 2 procurori și un formator al Institutului Național al Magistraturii.

(4) În componența comisiilor se numesc și membri supleanți.

Art. 30⁶. — (1) Comisiile de elaborare a subiectelor, de corectare și de soluționare a contestațiilor au un președinte comun, membru al comisiei de elaborare a subiectelor. Președintele veghează la respectarea regulilor enumerate la art. 30⁷ pct. 1 și coordonează activitatea celorlalte comisii. Președintele instruește corectorii, nu poate corecta lucrări și nu poate soluționa contestații.

(2) Aceeași persoană, cu excepția președintelui comisiilor, nu poate face parte din mai mult de o comisie.

(3) Desemnarea membrilor comisiilor se face pe baza consimțământului scris, exprimat anterior.

(4) Membrii comisiilor sunt numiți, de regulă, dintre persoanele care au fost înscrise în baza de date a Institutului Național al Magistraturii și au urmat cursurile acestuia privind metodele și tehnicile de evaluare.

(5) Numirea membrilor comisiilor se face cu cel puțin 14 zile înainte de data desfășurării examenului.

(6) Contractele de participare a membrilor comisiilor de elaborare a subiectelor, de corectare și de soluționare a contestațiilor, prin care se stabilesc atribuțiile ce le revin și modalitățile de plată, se încheie între aceștia și un reprezentant al Institutului Național al Magistraturii, potrivit dispozițiilor prezentului regulament.

(7) Declarațiile și contractele de participare în comisii se centralizează de comisia de organizare a examenului și se păstrează alături de celelalte documente de examen.

Art. 30⁷. — Comisia de elaborare a subiectelor are, în principal, următoarele atribuții:

1. elaborarea subiectelor de examen, cu respectarea următoarelor reguli:

a) să fie în concordanță cu tematica și bibliografia publicate de Institutul Național al Magistraturii;

b) să evidențieze operațiile gândirii — analiză, sinteză, generalizare — în trăsături ale procesului de gândire, cum ar fi: flexibilitatea, dimensiunea critică;

c) să fie formulate astfel încât tratarea lor să angajeze cât mai multe posibilități de analiză, de sinteză și de generalizare din partea candidaților;

d) să asigure o cuprindere echilibrată a materiei studiate, să aibă grad de complexitate corespunzător conținutului tematicii și bibliografiei, pentru a fi tratate în timpul stabilit;

e) să se evite repetarea subiectelor de la examenele anterioare;

f) timpul necesar rezolvării subiectelor să nu depășească timpul alocat pentru desfășurarea probei de examen;

g) să indice pentru fiecare subiect atât punctajul prevăzut în barem, cât și timpul recomandat pentru rezolvare;

h) să se evite, pe cât posibil, subiectele ce conțin probleme controversate în doctrină și în practică sau, în cazul unor astfel de situații, să se punteze toate soluțiile a căror corectitudine poate fi argumentată logic și coerent din punct de vedere legal;

i) să se pună accent în notarea lucrărilor pe motivarea soluției alese de candidat; în barem pot să fie punctate modalități alternative de motivare a soluției alese de candidat;

2. elaborarea a câte 3 variante de subiecte pentru fiecare materie, a baremelor de evaluare și notare și a ghidurilor de corectare;

3. predarea către comisia de organizare a examenului, cu cel puțin 12 ore înainte de desfășurarea probei, a subiectelor și baremelor de evaluare și notare pe discipline de examen, în plicuri distincte, închise și sigilate;

4. predarea către comisia de corectare, cel târziu la momentul începerii corectării lucrărilor, a ghidurilor de corectare.

Art. 30⁸. — Pe durata desfășurării probelor este permisă consultarea legislației indicate în bibliografie, cu excepția celei comentate și adnotate.

Art. 30⁹. — (1) Comisia de corectare evaluează și notează lucrările conform baremelor definitive de evaluare și notare și ghidurilor de corectare.

(2) Baremele de evaluare și notare se afișează la centrul de examen, cu 15 minute înainte de încheierea probelor scrise.

(3) În termen de 24 de ore de la afișare, candidații pot face contestații la barem, care se soluționează de comisia de corectare în cel mult 24 de ore de la expirarea termenului de contestare.

(4) Baremul stabilit în urma soluționării contestațiilor se publică pe pagina de internet a Institutului Național al Magistraturii.

(5) Corectarea lucrărilor se face separat de către 2 membri ai comisiei de corectare, pentru fiecare dintre disciplinele de examen.

(6) Lucrările scrise se notează pentru fiecare dintre disciplinele de examen cu note de la 1 la 10, cu două zecimale. Nota 1 se acordă atunci când punctajul obținut de candidat, ca medie, este mai mic sau egal cu această notă.

(7) Notarea pe baza baremului se înregistrează în borderoul de notare, separat de către fiecare corector, semnate de către aceștia pe fiecare pagină. Nota finală la fiecare disciplină o reprezintă media celor două note acordate, calculată cu două zecimale.

(8) Nota finală este media cu două zecimale a notelor obținute la fiecare dintre disciplinele de examen.

(9) Rezultatele examenului de absolvire se înscriu într-un tabel care se afișează la sediul Institutului Național al Magistraturii și se publică pe pagina de internet a Institutului.

(10) Rezultatele pot fi contestate în termen de 48 de ore de la afișare.

(11) Comisia de soluționare a contestațiilor reevaluează lucrările ale căror note inițiale au fost contestate și acordă note conform baremelor de evaluare și notare și ghidurilor de corectare.

(12) Fiecare lucrare a cărei notă inițială a fost contestată se recorectează de către 2 membri ai comisiei de soluționare a contestațiilor.

(13) Nota acordată în urma soluționării contestației este irevocabilă și nu poate fi mai mică decât nota contestată.

(14) Rezultatele finale ale examenului se afișează, la sediul Institutului Național al Magistraturii și se publică pe pagina de internet a Institutului.

(15) Pentru absolvirea Institutului Național al Magistraturii candidatul trebuie să obțină media generală de minimum 7 și cel puțin nota 5 la fiecare dintre materiile de examen.

(16) Absolvenților Institutului Național al Magistraturii li se eliberează un atestat, care certifică absolvirea Institutului, promoția și media generală obținută.

Art. II. — Prezenta hotărâre se publică în Monitorul Oficial al României, Partea I.

Președintele Consiliului Superior al Magistraturii,
Anton Pandrea

București, 7 martie 2007.
Nr. 144.

EDITOR: PARLAMENTUL ROMÂNIEI — CAMERA DEPUTAȚILOR

„Monitorul Oficial” R.A., Str. Parcului nr. 65, sectorul 1, București; C.I.F. RO427282,
IBAN: RO55RNCB0082006711100001 Banca Comercială Română — S.A. — Sucursala „Unirea” București
și IBAN: RO12TREZ7005069XXX000531 Direcția de Trezorerie și Contabilitate Publică a Municipiului București
(alocat numai persoanelor juridice bugetare)

Tel. 318.51.29/150, fax 318.51.15, E-mail: marketing@ramo.ro, Internet: www.monitoruloficial.ro
Adresa pentru publicitate: Centrul pentru relații cu publicul, București, șos. Panduri nr. 1,
bloc P33, parter, sectorul 5, tel. 411.58.33 și 410.47.30, fax 410.77.36 și 410.47.23
Tiparul: „Monitorul Oficial” R.A.

